

Quick Start Guide

EN

ES

FR

DE

PT

IT

NL

SE

PL

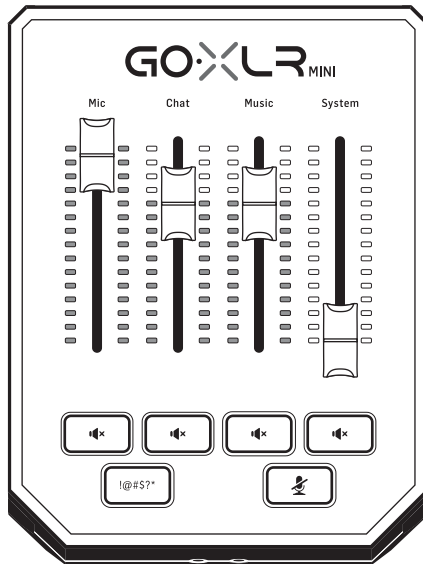

GoXLR MINI

Online Broadcast Mixer with
USB/Audio Interface and Midas Preamp

EN

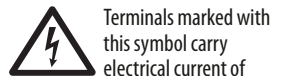
EN Important Safety Instructions

Terminals marked with this symbol carry electrical current of sufficient magnitude to constitute risk of electric shock. Use only high-quality professional speaker cables with ¼" TS or twist-locking plugs pre-installed. All other installation or modification should be performed only by qualified personnel.

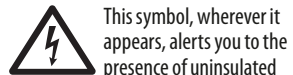

This symbol, wherever it appears, alerts you to the presence of uninsulated dangerous voltage inside the enclosure - voltage that may be sufficient to constitute a risk of shock.

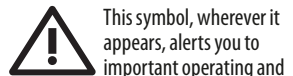

This symbol, wherever it appears, alerts you to important operating and maintenance instructions in the accompanying literature. Please read the manual.



Caution To reduce the risk of electric shock, do not remove the top cover (or the rear section). No user serviceable parts inside. Refer servicing to qualified personnel.

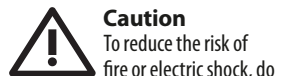

Caution To reduce the risk of fire or electric shock, do not expose this appliance to rain and moisture. The apparatus shall not be exposed to dripping or splashing liquids and no objects filled with liquids, such as vases, shall be placed on the apparatus.

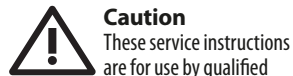

Caution These service instructions are for use by qualified service personnel only. To reduce the risk of electric shock do not perform any servicing other than that contained in the operation instructions. Repairs have to be performed by qualified service personnel.

1. Read these instructions.
2. Keep these instructions.
3. Heed all warnings.
4. Follow all instructions.
5. Do not use this apparatus near water.
6. Clean only with dry cloth.
7. Do not block any ventilation openings. Install in accordance with the manufacturer's instructions.
8. Do not install near any heat sources such as radiators, heat registers, stoves, or other apparatus (including amplifiers) that produce heat.
9. Do not defeat the safety purpose of the polarized or grounding-type plug. A polarized plug has two blades with one wider than the other. A grounding-type plug has two blades and a third grounding prong. The wide blade or the third prong are provided for your safety. If the provided plug does not fit into your outlet, consult an electrician for replacement of the obsolete outlet.
10. Protect the power cord from being walked on or pinched particularly at plugs, convenience receptacles, and the point where they exit from the apparatus.
11. Use only attachments/accessories specified by the manufacturer.



12. Use only with the cart, stand, tripod, bracket, or table specified by the manufacturer, or sold with

the apparatus. When a cart is used, use caution when moving the cart/apparatus combination to avoid injury from tip-over.

13. Unplug this apparatus during lightning storms or when unused for long periods of time.
14. Refer all servicing to qualified service personnel. Servicing is required when the apparatus has been damaged in any way, such as power supply cord or plug is damaged, liquid has been spilled or objects have fallen into the apparatus, the apparatus has been exposed to rain or moisture, does not operate normally, or has been dropped.

15. The apparatus shall be connected to a MAINS socket outlet with a protective earthing connection.

16. Where the MAINS plug or an appliance coupler is used as the disconnect device, the disconnect device shall remain readily operable.



17. Correct disposal of this product: This symbol indicates that this product must not be disposed of with household waste, according to the WEEE Directive (2012/19/EU) and your national law. This product should be taken to a collection center licensed for the recycling of waste electrical and electronic equipment (EEE). The mishandling of this type of waste could have a possible negative impact on the environment and human health due to potentially hazardous substances that are generally associated with EEE. At the same time, your cooperation in the correct disposal of this product will contribute to the efficient use of natural resources. For more information about where you can take your waste equipment for recycling, please contact your local city office, or your household waste collection service.

18. Do not install in a confined space, such as a book case or similar unit.
19. Do not place naked flame sources, such as lighted candles, on the apparatus.
20. Please keep the environmental aspects of battery disposal in mind. Batteries must be disposed of at a battery collection point.
21. This apparatus may be used in tropical and moderate climates up to 45°C.

LEGAL DISCLAIMER

Music Tribe accepts no liability for any loss which may be suffered by any person who relies either wholly or in part upon any description, photograph, or statement contained herein. Technical specifications, appearances and other information

are subject to change without notice. All trademarks are the property of their respective owners. Midas, Klark Teknik, Lab Gruppen, Lake, Tannoy, Turbosound, TC Electronic, TC Helicon, Behringer, Bugera, Aston Microphones and Coolaudio are trademarks or registered trademarks of Music Tribe Global Brands Ltd. © Music Tribe Global Brands Ltd. 2022 All rights reserved.

LIMITED WARRANTY

For the applicable warranty terms and conditions and additional information regarding Music Tribe's Limited Warranty, please see complete details online at community.musictribe.com/pages/support#warranty.

ES Instrucciones de seguridad

Las terminales marcadas con este símbolo transportan corriente eléctrica de magnitud suficiente como para constituir un riesgo de descarga eléctrica. Utilice solo cables de altavoz profesionales y de alta calidad con conectores TS de 6,3 mm o de bayoneta prefijados. Cualquier otra instalación o modificación debe ser realizada únicamente por un técnico cualificado.

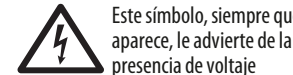

Este símbolo, siempre que aparece, le advierte de la presencia de voltaje peligroso sin aislar dentro de la caja; este voltaje puede ser suficiente para constituir un riesgo de descarga.

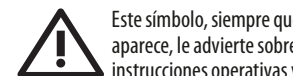

Este símbolo, siempre que aparece, le advierte sobre instrucciones operativas y de mantenimiento que aparecen en la documentación adjunta. Por favor, lea el manual.



Atención Para reducir el riesgo de descarga eléctrica, no quite la tapa (o la parte posterior). No hay piezas en el interior del equipo que puedan ser reparadas por el usuario. Si es necesario, póngase en contacto con personal cualificado.



Atención Para reducir el riesgo de incendio o descarga eléctrica, no exponga este aparato a la lluvia, humedad o alguna otra fuente que pueda salpicar o derramar algún líquido sobre el aparato. No coloque ningún tipo de recipiente para líquidos sobre el aparato.



Atención Las instrucciones de servicio deben llevarlas a cabo exclusivamente personal cualificado. Para evitar el riesgo de una descarga eléctrica, no realice reparaciones que no se encuentren descritas en el manual de operaciones. Las reparaciones deben ser realizadas exclusivamente por personal cualificado.

1. Lea las instrucciones.
2. Conserve estas instrucciones.
3. Preste atención a todas las advertencias.
4. Siga todas las instrucciones.
5. No use este aparato cerca del agua.
6. Limpie este aparato con un paño seco.
7. No bloquee las aberturas de ventilación. Instale el equipo de acuerdo con las instrucciones del fabricante.
8. No instale este equipo cerca de fuentes de calor tales como radiadores, acumuladores de calor, estufas u otros aparatos (incluyendo amplificadores) que puedan producir calor.
9. No elimine o deshabilite nunca la conexión a tierra del aparato o del cable de alimentación de corriente. Un enchufe polarizado tiene dos polos, uno de los cuales tiene un contacto más ancho que el otro. Una clavija con puesta a tierra dispone de tres

contactos: dos polos y la puesta a tierra. El contacto ancho y el tercer contacto, respectivamente, son los que garantizan una mayor seguridad. Si el enchufe suministrado con el equipo no concuerda con la toma de corriente, consulte con un electricista para cambiar la toma de corriente obsoleta.

10. Coloque el cable de suministro de energía de manera que no pueda ser pisado y que esté protegido de objetos afilados. Asegúrese de que el cable de suministro de energía esté protegido, especialmente en la zona de la clavija y en el punto donde sale del aparato.

11. Use únicamente los dispositivos o accesorios especificados por el fabricante.



12. Use únicamente la carretilla, plataforma, trípode, soporte o mesa especificados

por el fabricante o suministrados junto con el equipo. Al transportar el equipo, tenga cuidado para evitar daños y caídas al tropezar con algún obstáculo.

13. Desenchufe el equipo durante tormentas o si no va a utilizarlo durante un periodo largo.

14. Confíe las reparaciones únicamente a servicios técnicos cualificados. La unidad requiere mantenimiento siempre que haya sufrido algún daño, si el cable de suministro de energía o el enchufe presentaran daños, se hubiera derramado un líquido o hubieran caído objetos dentro del equipo, si el aparato hubiera estado expuesto a la humedad o la lluvia, si ha dejado de funcionar de manera normal o si ha sufrido algún golpe o caída.

15. Al conectar la unidad a la toma de corriente eléctrica asegúrese de que la conexión disponga de una unión a tierra.

16. Si el enchufe o conector de red sirve como único medio de desconexión, éste debe ser accesible fácilmente.

EN

ES



17. Cómo debe deshacerse de este aparato: Este símbolo indica que este aparato no debe ser tratado

como basura orgánica, según lo indicado en la Directiva WEEE (2012/19/EU) y a las normativas aplicables en su país. En lugar de ello deberá llevarlo al punto limpio más cercano para el reciclaje de sus elementos eléctricos / electrónicos (EEE). Al hacer esto estará ayudando a prevenir las posibles consecuencias negativas para el medio ambiente y la salud que podrían ser provocadas por una gestión inadecuada de este tipo de aparatos. Además, el reciclaje de materiales ayudará a conservar los recursos naturales. Para más información acerca del reciclaje de este aparato, póngase en contacto con el Ayuntamiento de su ciudad o con el punto limpio local.

18. No instale esta unidad en un espacio muy reducido, tal como encastrada en una librería o similar.

19. No coloque objetos con llama, como una vela encendida, sobre este aparato.

20. Tenga presentes todas las advertencias relativas al reciclaje y correcta eliminación de las pilas. Las pilas deben ser siempre eliminadas en un punto limpio y nunca con el resto de la basura orgánica.

21. Puede usar este aparato en lugares con climas tropicales y moderados que soporten temperaturas de hasta 45°C.

NEGACIÓN LEGAL

Music Tribe no admite ningún tipo de responsabilidad por cualquier daño o pérdida que pudiera sufrir cualquier persona por confiar total o parcialmente en la descripciones, fotografías o afirmaciones contenidas en este documento. Las especificaciones técnicas, imágenes y otras informaciones contenidas en este documento están sujetas a modificaciones sin previo aviso. Todas las marcas comerciales que aparecen aquí son propiedad

de sus respectivos dueños. Midas, Klark Teknik, Lab Gruppen, Lake, Tannoy, Turbosound, TC Electronic, Behringer, Bugera, Aston Microphones y Coolaudio son marcas comerciales o marcas registradas de Music Tribe Global Brands Ltd. © Music Tribe Global Brands Ltd. 2022 Reservados todos los derechos.

GARANTÍA LIMITADA

Si quiere conocer los detalles y condiciones aplicables de la garantía así como información adicional sobre la Garantía limitada de Music Tribe, consulte online toda la información en la web community.musictribe.com/pages/support#warranty.

FR Consignes de sécurité



 Les points repérés par ce symbole portent une tension électrique suffisante pour constituer un risque d'électrocution. Utilisez uniquement des câbles d'enceintes professionnels de haute qualité avec fiches Jack mono 6,35 mm ou fiches à verrouillages déjà installées. Toute autre installation ou modification doit être effectuée uniquement par un personnel qualifié.



Ce symbole avertit de la présence d'une tension dangereuse et non isolée à l'intérieur de l'appareil - elle peut provoquer des chocs électriques.



Attention Ce symbol signale les consignes d'utilisation et d'entre ! Tien importantes dans la documentation fournie. Lisez les consignes de sécurité du manuel d'utilisation de l'appareil.



Attention Pour éviter tout risque de choc électrique, ne pas ouvrir le capot de l'appareil ni démonter le panneau arrière. L'intérieur de l'appareil ne possède aucun élément réparable par l'utilisateur. Laisser toute réparation à un professionnel qualifié.



Attention Pour réduire les risques de feu et de choc électrique, n'exposez pas cet appareil à la pluie, à la moisissure, aux gouttes ou aux éclaboussures. Ne posez pas de récipient contenant un liquide sur l'appareil (un vase par exemple).



Attention Ces consignes de sécurité et d'entretien sont destinées à un personnel qualifié. Pour éviter tout risque de choc électrique, n'effectuez aucune réparation sur l'appareil qui ne soit décrite par le manuel d'utilisation. Les éventuelles réparations doivent être effectuées uniquement par un technicien spécialisé.

1. Lisez ces consignes.
2. Conservez ces consignes.
3. Respectez tous les avertissements.
4. Respectez toutes les consignes d'utilisation.
5. N'utilisez jamais l'appareil à proximité d'un liquide.
6. Nettoyez l'appareil avec un chiffon sec.
7. Veillez à ne pas empêcher la bonne ventilation de l'appareil via ses ouïes de ventilation. Respectez les consignes du fabricant concernant l'installation de l'appareil.
8. Ne placez pas l'appareil à proximité d'une source de chaleur telle qu'un chauffage, une cuisinière ou tout appareil dégageant de la chaleur (y compris un ampli de puissance).
9. Ne supprimez jamais la sécurité des prises bipolaires ou des prises terre. Les prises bipolaires possèdent deux contacts de largeur différente. Le plus large est le contact de sécurité. Les prises terre possèdent deux

contacts plus une mise à la terre servant de sécurité. Si la prise du bloc d'alimentation ou du cordon d'alimentation fourni ne correspond pas à celles de votre installation électrique, faites appel à un électricien pour effectuer le changement de prise.

10. Installez le cordon d'alimentation de telle façon que personne ne puisse marcher dessus et qu'il soit protégé d'arêtes coupantes. Assurez-vous que le cordon d'alimentation est suffisamment protégé, notamment au niveau de sa prise électrique et de l'endroit où il est relié à l'appareil; cela est également valable pour une éventuelle rallonge électrique.

11. Utilisez exclusivement des accessoires et des appareils supplémentaires recommandés par le fabricant.



12. Utilisez exclusivement des chariots, des diables, des présentoirs, des pieds et des surfaces de travail recommandés par le fabricant ou livrés avec le produit. Déplacez précautionneusement tout chariot ou diable chargé pour éviter d'éventuelles blessures en cas de chute.

13. Débranchez l'appareil de la tension secteur en cas d'orage ou si l'appareil reste inutilisé pendant une longue période de temps.

14. Les travaux d'entretien de l'appareil doivent être effectués uniquement par du personnel qualifié. Aucun entretien n'est nécessaire sauf si l'appareil est endommagé de quelque façon que ce soit (dommages sur le cordon d'alimentation ou la prise par exemple), si un liquide ou un objet a pénétré à l'intérieur du châssis, si l'appareil a été exposé à la pluie ou à l'humidité, s'il ne fonctionne pas correctement ou à la suite d'une chute.

15. L'appareil doit être connecté à une prise secteur dotée d'une protection par mise à la terre.

16. La prise électrique ou la prise IEC de tout appareil dénué de bouton marche/arrêt doit rester accessible en permanence.



17. Mise au rebut appropriée de ce produit: Ce symbole indique qu'en accord avec la directive DEEE (2012/19/EU) et les lois en vigueur dans votre pays, ce produit ne doit pas être jeté avec les déchets ménagers.

Ce produit doit être déposé dans un point de collecte agréé pour le recyclage des déchets d'équipements électriques et électroniques (EEE). Une mauvaise manipulation de ce type de déchets pourrait avoir un impact négatif sur l'environnement et la santé à cause de substances potentiellement dangereuses généralement associées à ces équipements. En même temps, votre coopération dans la mise au rebut de ce produit contribuera à l'utilisation efficace des ressources naturelles. Pour plus d'informations sur l'endroit où vous pouvez déposer vos déchets d'équipements pour le recyclage, veuillez contacter votre mairie ou votre centre local de collecte des déchets.

18. N'installez pas l'appareil dans un espace confiné tel qu'une bibliothèque ou meuble similaire.

19. Ne placez jamais d'objets enflammés, tels que des bougies allumées, sur l'appareil.

20. Gardez à l'esprit l'impact environnemental lorsque vous mettez des piles au rebut. Les piles usées doivent être déposées dans un point de collecte adapté.

21. Cet appareil peut être utilisé sous un climat tropical ou modéré avec des températures de 45°C maximum.

DÉNI LÉGAL

Music Tribe ne peut être tenu pour responsable pour toute perte pouvant être subie par toute personne se fiant en partie ou en totalité à toute description, photographie ou affirmation contenue dans ce document. Les caractéristiques, l'apparence et d'autres informations peuvent faire l'objet de modifications sans notification. Toutes les marques appartiennent à leurs propriétaires respectifs. Midas, Klark Teknik,

Lab Gruppen, Lake, Tannoy, Turbosound, TC Electronic, TC Helicon, Behringer, Bugera, Aston Microphones et Coolaudio sont des marques ou marques déposées de Music Tribe Global Brands Ltd. © Music Tribe Global Brands Ltd. 2022 Tous droits réservés.

GARANTIE LIMITÉE

Pour connaître les termes et conditions de garantie applicables, ainsi que les informations supplémentaires et détaillées sur la Garantie limitée de Music Tribe, consultez le site Internet community.musictribe.com/pages/support#warranty.

DE Wichtige Sicherheitshinweise



Vorsicht Die mit dem Symbol markierten Anschlüsse führen so viel Spannung, dass die Gefahr eines Stromschlags besteht. Verwenden Sie nur hochwertige, professionelle Lautsprecherkabel mit vorinstallierten 6,35 mm MONO-Klinkensteckern oder Lautsprecherstecker mit Drehverriegelung. Alle anderen Installationen oder Modifikationen sollten nur von qualifiziertem Fachpersonal ausgeführt werden.

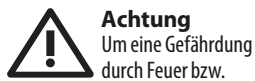

Achtung Um eine Gefährdung durch Stromschlag auszuschließen, darf die Geräteabdeckung bzw. Geräterückwand nicht abgenommen werden. Im Innern des Geräts befinden sich keine vom Benutzer reparierbaren Teile. Reparaturarbeiten dürfen nur von qualifiziertem Personal ausgeführt werden.

**Achtung**

Um eine Gefährdung durch Feuer bzw. Stromschlag auszuschließen, darf dieses Gerät weder Regen oder Feuchtigkeit ausgesetzt werden noch sollten Spritzwasser oder tropfende Flüssigkeiten in das Gerät gelangen können. Stellen Sie keine mit Flüssigkeit gefüllten Gegenstände, wie z. B. Vasen, auf das Gerät.

**Achtung**

Die Service-Hinweise sind nur durch qualifiziertes Personal zu befolgen. Um eine Gefährdung durch Stromschlag zu vermeiden, führen Sie bitte keinerlei Reparaturen an dem Gerät durch, die nicht in der Bedienungsanleitung beschrieben sind. Reparaturen sind nur von qualifiziertem Fachpersonal durchzuführen.

1. Lesen Sie diese Hinweise.
2. Bewahren Sie diese Hinweise auf.
3. Beachten Sie alle Warnhinweise.
4. Befolgen Sie alle Bedienungshinweise.
5. Betreiben Sie das Gerät nicht in der Nähe von Wasser.
6. Reinigen Sie das Gerät mit einem trockenen Tuch.
7. Blockieren Sie nicht die Belüftungsschlitze. Beachten Sie beim Einbau des Gerätes die Herstellerhinweise.
8. Stellen Sie das Gerät nicht in der Nähe von Wärmequellen auf. Solche Wärmequellen sind z. B. Heizkörper, Herde oder andere Wärme erzeugende Geräte (auch Verstärker).
9. Entfernen Sie in keinem Fall die Sicherheitsvorrichtung von Zweipol- oder geerdeten Steckern. Ein Zweipolstecker hat zwei unterschiedlich breite Steckkontakte. Ein geerdeter Stecker hat zwei Steckkontakte und einen dritten Erdungskontakt. Der breitere Steckkontakt oder der zusätzliche Erdungskontakt dient Ihrer Sicherheit. Falls das mitgelieferte Steckerformat nicht zu Ihrer Steckdose passt, wenden Sie sich bitte an einen Elektriker, damit die Steckdose entsprechend ausgetauscht wird.

10. Verlegen Sie das Netzkabel so, dass es vor Tritten und scharfen Kanten geschützt ist und nicht beschädigt werden kann. Achten Sie bitte insbesondere im Bereich der Stecker, Verlängerungskabel und an der Stelle, an der das Netzkabel das Gerät verlässt, auf ausreichenden Schutz.

11. Das Gerät muss jederzeit mit intaktem Schutzleiter an das Stromnetz angeschlossen sein.

12. Sollte der Hauptnetzstecker oder eine Gerätesteckdose die Funktionseinheit zum Abschalten sein, muss diese immer zugänglich sein.

13. Verwenden Sie nur Zusatzgeräte/ Zubehörteile, die laut Hersteller geeignet sind.



14. Verwenden Sie nur Wagen, Standvorrichtungen, Stative, Halter oder Tische, die vom Hersteller

benannt oder im Lieferumfang des Geräts enthalten sind. Falls Sie einen Wagen benutzen, seien Sie vorsichtig beim Bewegen der Wagen-Gerätkombination, um Verletzungen durch Stolpern zu vermeiden.

15. Ziehen Sie den Netzstecker bei Gewitter oder wenn Sie das Gerät längere Zeit nicht benutzen.

16. Lassen Sie alle Wartungsarbeiten nur von qualifiziertem Service-Personal ausführen. Eine Wartung ist notwendig, wenn das Gerät in irgendeiner Weise beschädigt wurde (z. B. Beschädigung des Netzkabels oder Steckers), Gegenstände oder Flüssigkeit in das Geräteinnere gelangt sind, das Gerät Regen oder Feuchtigkeit ausgesetzt wurde, das Gerät nicht ordnungsgemäß funktioniert oder auf den Boden gefallen ist.



17. Korrekte Entsorgung dieses Produkts: Dieses Symbol weist darauf hin, das Produkt entsprechend der WEEE Richtlinie (2012/19/EU) und der jeweiligen nationalen Gesetze nicht zusammen mit Ihren Haushaltsabfällen zu entsorgen. Dieses Produkt sollte bei

einer autorisierten Sammelstelle für Recycling elektrischer und elektronischer Geräte (EEE) abgegeben werden. Wegen bedenklicher Substanzen, die generell mit elektrischen und elektronischen Geräten in Verbindung stehen, könnte eine unsachgemäße Behandlung dieser Abfallart eine negative Auswirkung auf Umwelt und Gesundheit haben. Gleichzeitig gewährleistet Ihr Beitrag zur richtigen Entsorgung dieses Produkts die effektive Nutzung natürlicher Ressourcen. Für weitere Informationen zur Entsorgung Ihrer Geräte bei einer Recycling-Stelle nehmen Sie bitte Kontakt zum zuständigen städtischen Büro, Entsorgungsamt oder zu Ihrem Haushaltsabfallentsorger auf.

18. Installieren Sie das Gerät nicht in einer beengten Umgebung, zum Beispiel Bücherregal oder ähnliches.

19. Stellen Sie keine Gegenstände mit offenen Flammen, etwa brennende Kerzen, auf das Gerät.

20. Beachten Sie bei der Entsorgung von Batterien den Umweltschutz-Aspekt. Batterien müssen bei einer Batterie-Sammelstelle entsorgt werden.

21. Dieses Gerät ist in tropischen und gemäßigten Klimazonen bis 45° C einsetzbar.

HAFTUNGSAUSSCHLUSS

Music Tribe übernimmt keine Haftung für Verluste, die Personen entstanden sind, die sich ganz oder teilweise auf hier enthaltene Beschreibungen, Fotos oder Aussagen verlassen haben. Technische Daten, Erscheinungsbild und andere Informationen können ohne vorherige Ankündigung geändert werden. Alle Warenzeichen sind Eigentum der jeweiligen Inhaber. Midas, Klark Teknik, Lab Gruppen, Lake, Tannoy, Turbosound, TC Electronic, TC Helicon, Behringer, Bugera, Aston Microphones und Coolaudio sind Warenzeichen oder eingetragene Warenzeichen der Music Tribe Global Brands Ltd. © Music Tribe Global Brands Ltd. 2022 Alle Rechte vorbehalten.

BESCHRÄNKTE GARANTIE

Die geltenden Garantiebedingungen und zusätzliche Informationen bezüglich der von Music Tribe gewährten beschränkten Garantie finden Sie online unter community.musictribe.com/pages/support#warranty.

PT Instruções de Segurança Importantes**Aviso!**

Terminais marcados com o símbolo carregam corrente elétrica de magnitude suficiente para constituir um risco de choque elétrico. Use apenas cabos de alto-falantes de alta qualidade com plugues TS de ¼" ou plugues com trava de torção pré-instalados. Todas as outras instalações e modificações devem ser efetuadas por pessoas qualificadas.



Este símbolo, onde quer que o encontre, alerta-o para a leitura das instruções de manuseamento que acompanham o equipamento. Por favor leia o manual de instruções.

**Atenção**

De forma a diminuir o risco de choque eléctrico, não remover a cobertura (ou a secção de trás). Não existem peças substituíveis por parte do utilizador no seu interior. Para esse efeito recorrer a um técnico qualificado.

**Atenção**

Para reduzir o risco de incêndios ou choques eléctricos o aparelho não deve ser exposto à chuva nem à humidade. Além disso, não deve ser sujeito a salpicos, nem devem ser colocados em cima do aparelho objectos contendo líquidos, tais como jarras.

**Atenção**

Estas instruções de operação devem ser utilizadas, em exclusivo, por técnicos de assistência qualificados. Para evitar choques eléctricos não proceda a reparações ou intervenções, que não as indicadas nas instruções de operação, salvo se possuir as qualificações necessárias. Para evitar choques eléctricos não proceda a reparações ou intervenções, que não as indicadas nas instruções de operação. Só o deverá fazer se possuir as qualificações necessárias.

1. Leia estas instruções.
2. Guarde estas instruções.
3. Preste atenção a todos os avisos.
4. Siga todas as instruções.
5. Não utilize este dispositivo perto de água.
6. Limpe apenas com um pano seco.
7. Não obstrua as entradas de ventilação. Instale de acordo com as instruções do fabricante.
8. Não instale perto de quaisquer fontes de calor tais como radiadores, bocas de ar quente, fogões de sala ou outros aparelhos (incluindo amplificadores) que produzam calor.
9. Não anule o objectivo de segurança das fichas polarizadas ou do tipo de ligação à terra. Uma ficha polarizada dispõe de duas palhetas sendo uma mais larga do que a outra. Uma ficha do tipo ligação à terra dispõe de duas palhetas e um terceiro dente de ligação à terra. A palheta larga ou o terceiro dente são fornecidos para a sua segurança. Se a ficha fornecida não encaixar na sua tomada, consulte um electricista para a substituição da tomada obsoleta.
10. Proteja o cabo de alimentação de pisadelas ou apertos, especialmente nas fichas, extensões, e no local de saída da unidade. Certifique-se de que o cabo eléctrico está protegido. Verifique particularmente nas fichas, nos receptáculos e no ponto em que o cabo sai do aparelho.
11. O aparelho tem de estar sempre conectado à rede eléctrica com o condutor de protecção intacto.

12. Se utilizar uma ficha de rede principal ou uma tomada de aparelhos para desligar a unidade de funcionamento, esta deve estar sempre acessível.

13. Utilize apenas ligações/acessórios especificados pelo fabricante.



14. Utilize apenas com o carrinho, estrutura, tripé, suporte, ou mesa especificados pelo fabricante ou

vendidos com o dispositivo.

Quando utilizar um carrinho, tenha cuidado ao mover o conjunto carrinho/dispositivo para evitar danos provocados pela terpidação.

15. Desligue este dispositivo durante as trovoadas ou quando não for utilizado durante longos períodos de tempo.

16. Qualquer tipo de reparação deve ser sempre efectuado por pessoal qualificado. É necessária uma reparação sempre que a unidade tiver sido de alguma forma danificada, como por exemplo: no caso do cabo de alimentação ou ficha se encontrarem danificados; na eventualidade de líquido ter sido derramado ou objectos terem caído para dentro do dispositivo; no caso da unidade ter estado exposta à chuva ou à humidade; se esta não funcionar normalmente, ou se tiver caído.



17. Correcta eliminação deste produto: este símbolo indica que o produto não deve ser eliminado juntamente com os resíduos domésticos, segundo a Directiva REEE (2012/19/EU) e a legislação nacional. Este produto deverá ser levado para um centro de recolha licenciado para a reciclagem de resíduos de equipamentos eléctricos e electrónicos (EEE). O tratamento incorrecto deste tipo de resíduos pode ter um eventual impacto negativo no ambiente e na saúde humana devido a substâncias potencialmente perigosas que estão geralmente associadas aos EEE. Ao mesmo tempo, a sua colaboração para a eliminação correcta deste produto irá

contribuir para a utilização eficiente dos recursos naturais. Para mais informação acerca dos locais onde poderá deixar o seu equipamento usado para reciclagem, é favor contactar os serviços municipais locais, a entidade de gestão de resíduos ou os serviços de recolha de resíduos domésticos.

18. Não instale em lugares confinados, tais como estantes ou unidades similares.

19. Não coloque fontes de chama, tais como velas acesas, sobre o aparelho.

20. Favor, obedecer os aspectos ambientais de descarte de bateria. Baterias devem ser descartadas em um ponto de coletas de baterias.

21. Esse aparelho pode ser usado em climas tropicais e moderados até 45°C.

GARANTIA LIMITADA

Para obter os termos de garantia aplicáveis e condições e informações adicionais a respeito da garantia limitada do Music Tribe, favor verificar detalhes na íntegra através do website community.musictribe.com/pages/support#warranty.

IT Informazioni importanti



Attenzione

I terminali contrassegnati con il simbolo conducono una corrente elettrica sufficiente a costituire un rischio di scossa elettrica. Usare unicamente cavi per altoparlanti (Speaker) d'elevata qualità con connettori jack TS da ¼" pre-installati. Ogni altra installazione o modifica deve essere effettuata esclusivamente da personale tecnico qualificato.



Attenzione

Questo simbolo, ovunque appaia, avverte della presenza di una tensione pericolosa non isolata all'interno dello chassis, tensione che può essere sufficiente per costituire un rischio di scossa elettrica.



Attenzione

Questo simbolo, ovunque appaia, segnala importanti istruzioni operative e di manutenzione nella documentazione allegata. Si invita a leggere il manuale.



Attenzione

Per ridurre il rischio di scosse elettriche, non rimuovere il coperchio superiore (o la sezione posteriore). All'interno non ci sono parti riparabili dall'utente. Per la manutenzione rivolgersi a personale qualificato.



Attenzione

Per ridurre il rischio di incendi o scosse

elettriche, non esporre questo apparecchio a pioggia e umidità. L'apparecchio non deve essere esposto a gocciolio o schizzi di liquidi e nessun oggetto contenente liquidi, come vasi, deve essere collocato sull'apparecchio.



Attenzione

Queste istruzioni di servizio sono destinate esclusivamente a personale qualificato. Per ridurre il rischio di scosse elettriche non eseguire interventi di manutenzione diversi da quelli contenuti nel manuale di istruzioni. Le riparazioni devono essere eseguite da personale di assistenza qualificato.

1. Leggere queste istruzioni.
2. Conservare queste istruzioni.
3. Prestare attenzione a tutti gli avvisi.
4. Applicare tutte le istruzioni.
5. Non utilizzare questo dispositivo vicino l'acqua.
6. Pulire esclusivamente con un panno asciutto.
7. Non bloccare le aperture di ventilazione. Installare in conformità con le istruzioni del produttore.
8. Non installare vicino a fonti di calore come radiatori, termoregolatori, stufe o altri apparecchi (inclusi amplificatori) che producono calore.
9. Non escludere la sicurezza fornita dalla spina polarizzata o con messa a terra. Una spina polarizzata ha due lame, una più larga dell'altra. Una spina con messa a terra ha due lame e un terzo polo di messa a terra. La lama larga o il terzo polo sono forniti per la vostra sicurezza. Se la spina fornita non si adatta alla presa, consultare un elettricista per la sostituzione della presa obsoleta.
10. Proteggere il cavo di alimentazione dal calpestio o essere schiacciato in particolare alle spine, prese di corrente e il punto in cui esce dall'apparecchio.
11. Utilizzare esclusivamente dispositivi/accessori specificati dal produttore.



12. Utilizzare solo carrelli, supporti, treppiedi, staffe o tavoli indicati dal produttore o

venduti con l'apparecchio. Utilizzando un carrello, prestare attenzione quando si sposta la combinazione carrello/apparecchio per evitare lesioni dovute al ribaltamento.

13. Scollegare questo apparecchio durante i temporali o se non è utilizzato per lunghi periodi di tempo.

14. Per tutte le riparazioni rivolgersi a personale qualificato. La manutenzione è necessaria quando l'apparecchio è danneggiato in qualsiasi modo, come danneggiamento del cavo di alimentazione o della spina, versamento di liquido o oggetti caduti nell'apparecchio, se l'apparecchio è stato esposto a pioggia o umidità, se non funziona normalmente o è caduto.

15. L'apparecchio deve essere collegato a una presa di corrente elettrica con messa a terra di protezione.

16. e la spina o una presa del dispositivo è utilizzata come dispositivo di disconnessione, deve essere facilmente utilizzabile.



17. Smaltimento corretto di questo prodotto: questo simbolo indica che questo dispositivo non deve essere smaltito

insieme ai rifiuti domestici, secondo la Direttiva RAEE (2012/19 / UE) e la vostra legislazione nazionale. Questo prodotto deve essere portato in un centro di raccolta autorizzato per il riciclaggio di rifiuti di apparecchiature elettriche ed elettroniche (RAEE). La cattiva gestione di questo tipo di rifiuti potrebbe avere un possibile impatto negativo sull'ambiente e sulla salute umana a causa di sostanze potenzialmente pericolose che sono generalmente associate alle apparecchiature elettriche ed elettroniche. Nello stesso tempo la vostra collaborazione al corretto smaltimento di questo prodotto contribuirà all'utilizzo

efficiente delle risorse naturali. Per ulteriori informazioni su dove è possibile trasportare le apparecchiature per il riciclaggio vi invitiamo a contattare l'ufficio comunale locale o il servizio di raccolta dei rifiuti domestici.

18. Non installare in uno spazio ristretto, come in una libreria o in una struttura simile.

19. Non collocare sul dispositivo fonti di fiamme libere, come candele accese.

20. Per lo smaltimento delle batterie, tenere in considerazione gli aspetti ambientali. Le batterie devono essere smaltite in un punto di raccolta delle batterie esauste.

21. Questo apparecchio può essere usato in climi tropicali e temperati fino a 45°C.

NL Belangrijke veiligheidsvoorschriften



Waarschuwing

Aansluitingen die gemerkt zijn met het symbool voeren een zodanig hoge spanning dat ze een risico vormen voor elektrische schokken. Gebruik uitsluitend kwalitatief hoogwaardige, in de handel verkrijgbare luidsprekerkabels die voorzien zijn van ¼" TS stekkers. Laat uitsluitend gekwalificeerd personeel alle overige installatie- of modificatiehandelingen uitvoeren.



Dit symbool wijst u altijd op belangrijke bedienings-

- en onderhoudsvoorschriften in de bijbehorende documenten. Wij vragen u dringend de handleiding te lezen.



Attentie

Verwijder in geen geval de bovenste afdekking (van het achterste gedeelte) anders bestaat er gevaar voor een elektrische schok. Het apparaat bevat geen te onderhouden onderdelen. Reparatiewerkzaamheden mogen uitsluitend door gekwalificeerd personeel uitgevoerd worden.



Attentie

Om het risico op brand of elektrische schokken te beperken, dient u te voorkomen dat dit apparaat wordt blootgesteld aan regen en vocht. Het apparaat mag niet worden blootgesteld aan neerdruppelend of opspattend water en er mogen geen met water gevulde voorwerpen – zoals een vaas – op het apparaat worden gezet.



Attentie

Deze onderhoudsinstructies zijn uitsluitend bedoeld voor gekwalificeerd onderhoudspersoneel. Om elektrische schokken te voorkomen, mag u geen andere

DISCLAIMER LEGALE

Music Tribe non si assume alcuna responsabilità per eventuali danni che possono essere subiti da chiunque si affidi in tutto o in parte a qualsiasi descrizione, fotografia o dichiarazione contenuta qui. Specifiche tecniche, aspetti e altre informazioni sono soggette a modifiche senza preavviso. Tutti i marchi sono di proprietà dei rispettivi titolari. Midas, Klark Teknik, Lab Gruppen, Lake, Tannoy, Turbosound, TC Electronic, TC Helicon, Behringer, Bugera, Aston Microphones e Coolaudio sono marchi o marchi registrati di Music Tribe Global Brands Ltd. © Music Tribe Global Brands Ltd. 2022 Tutti i diritti riservati.

GARANTIA LIMITATA

Per i termini e le condizioni di garanzia applicabili e le informazioni aggiuntive relative alla garanzia limitata di Music Tribe, consultare online i dettagli completi su community.musictribe.com/pages/support#warranty.

onderhoudshandelingen verrichten dan in de bedieningsinstructies vermeld staan. Reparatiewerkzaamheden mogen alleen uitgevoerd worden door gekwalificeerd onderhoudspersoneel.

1. Lees deze voorschriften.
2. Bewaar deze voorschriften.
3. Neem alle waarschuwingen in acht.
4. Volg alle voorschriften op.
5. Gebruik dit apparaat niet in de buurt van water.
6. Reinig het uitsluitend met een droge doek.
7. Let erop geen van de ventilatie-openingen te bedekken. Plaats en installeer het volgens de voorschriften van de fabrikant.
8. Het apparaat mag niet worden geplaatst in de buurt van radiatoren, warmte-uitlaten, kachels of andere zaken (ook versterkers) die warmte afgeven.
9. Maak de veiligheid waarin door de polarisatie- of aardingsstekker wordt voorzien, niet ongedaan. Een polarisatiestekker heeft twee bladen, waarvan er een breder is dan het andere. Een aardingsstekker heeft twee bladen en een derde uitsteeksel voor de aarding. Het bredere blad of het derde uitsteeksel zijn er voor uw veiligheid. Mocht de geleverde stekker niet in uw stopcontact passen, laat het contact dan door een elektricien vervangen.
10. Om beschadiging te voorkomen, moet de stroomleiding zo gelegd worden dat er niet kan worden over gelopen en dat ze beschermd is tegen scherpe kanten. Zorg zeker voor voldoende bescherming aan de stekkers, de verlengkabels en het punt waar het netsnoer het apparaat verlaat.
11. Het toestel met altijd met een intacte aarddraad aan het stroomnet aangesloten zijn.
12. Wanneer de stekker van het hoofdnetwerk of een apparaatstopcontact de functionele eenheid voor het uitschakelen is, dient deze altijd toegankelijk te zijn.

13. Gebruik uitsluitend door de producent gespecificeerde toebehoren c.q. onderdelen.



14. Gebruik het apparaat uitsluitend in combinatie met de wagen, het statief, de driepoot, de beugel of tafel die door de producent is aangegeven, of die in combinatie met het apparaat wordt verkocht. Bij gebruik van een wagen dient men voorzichtig te zijn bij het verrijden van de combinatie wagen/apparaat en letsel door vallen te voorkomen.

15. Bij onweer en als u het apparaat langere tijd niet gebruikt, haalt u de stekker uit het stopcontact.

16. Laat alle voorkomende reparaties door vakkundig en bevoegd personeel uitvoeren. Reparatiewerkzaamheden zijn nodig als het toestel op enige wijze beschadigd is geraakt, bijvoorbeeld als de hoofd-stroomkabel of -stekker is beschadigd, als er vloeistof of voorwerpen in terecht zijn gekomen, als het aan regen of vochtigheid heeft bloot-gestaan, niet normaal functioneert of wanneer het is gevallen.



17. Correcte afvoer van dit product: dit symbool geeft aan dat u dit product op grond van de AEEA-richtlijn (2012/19/EU) en de nationale wetgeving van uw land niet met het gewone huishoudelijke afval weggooit. Dit product moet na afloop van de nuttige levensduur naar een officiële inzamelpost voor afgedankte elektrische en elektronische apparatuur (AEEA) worden gebracht, zodat het kan worden gerecycled. Vanwege de potentieel gevaarlijke stoffen die in elektrische en elektronische apparatuur kunnen voorkomen, kan een onjuiste afvoer van afval van het onderhavige type een negatieve invloed op het milieu en de menselijke gezondheid hebben. Een juiste afvoer van dit product is echter niet alleen beter voor het milieu en de gezondheid, maar draagt tevens

bij aan een doelmatiger gebruik van de natuurlijke hulpbronnen. Voor meer informatie over de plaatsen waar u uw afgedankte apparatuur kunt inleveren, kunt u contact opnemen met uw gemeente of de plaatselijke reinigingsdienst.

18. Installeer niet in een kleine ruimte, zoals een boekenkast of iets dergelijks.
19. Plaats geen open vlammen, zoals brandende kaarsen, op het apparaat.
20. Houd rekening met de milieuaspecten van het afvoeren van batterijen. Batterijen moeten bij een inzamelpunt voor batterijen worden ingeleverd.
21. Dit apparaat kan worden gebruikt in tropische en gematigde klimaten tot 45 °C.

WETTELIJKE ONTKENNING

Music Tribe aanvaardt geen aansprakelijkheid voor enig verlies dat kan worden geleden door een persoon die geheel of gedeeltelijk vertrouwt op enige beschrijving, foto of verklaring hierin. Technische specificaties, verschijningen en andere informatie kunnen zonder voorafgaande kennisgeving worden gewijzigd. Alle handelsmerken zijn eigendom van hun respectievelijke eigenaren. Midas, Klark Teknik, Lab Gruppen, Lake, Tannoy, Turbosound, TC Electronic, TC Helicon, Behringer, Bugera, Aston Microphones en Coolaudio zijn handelsmerken of gedeponeerde handelsmerken van Music Tribe Global Brands Ltd. © Music Tribe Global Brands Ltd. 2022 Alle rechten voorbehouden.

BEPERKTE GARANTIE

Voor de toepasselijke garantievoorwaarden en aanvullende informatie met betrekking tot de beperkte garantie van Music Tribe, zie de volledige details online op community.musictribe.com/pages/support#warranty.

SE Viktiga säkerhetsanvisningar



Varning

Uttag markerade med symbolen leder elektrisk strömstyrka som är tillräckligt stark för att utgöra en risk för elchock. Använd endast högkvalitativa, kommersiellt tillgängliga högtalarkablar med förhandsinstallerade ¼" TS-kontakter. All annan installering eller modifikation bör endast utföras av kompetent personal.



Den här symbolen hänvisar till viktiga punkter om användning och underhåll i den medföljande dokumentationen. Var vänlig och läs bruksanvisningen.



Försiktighet

Minska risken för elektriska stötar genom att aldrig ta av hölet upptill på apparaten (eller ta av baksidan). Inuti apparaten finns det inga delar som kan repareras av användaren. Endast kvalificerad personal får genomföra reparationer.



Försiktighet

För att minska risken för brand och elektriska stötar ska apparaten skyddas mot regn och fukt. Apparaten går inte utsattas för dropp eller spill och inga vattenbehållare som vaser etc. får placeras på den.



Försiktighet

Serviceinstruktionen är enbart avsedd för kvalificerad servicepersonal. För att undvika risker genom elektriska stötar, genomför inga reparationer på apparaten, vilka inte är beskrivna i bruksanvisningen. Endast kvalificerad fackpersonal får genomföra reparationerna.

1. Läs dessa anvisningar.
2. Spara dessa anvisningar.
3. Beakta alla varningar.
4. Följ alla anvisningar.
5. Använd inte apparaten i närheten av vatten.
6. Rengör endast med torr trasa.
7. Blockera inte ventilationsöppningarna. Installera enligt tillverkarens anvisningar.
8. Installera aldrig intill värmekällor som värme-element, varmluftsintag, spisar eller annan utrustning som avger värme (inklusive förstärkare).
9. Ändra aldrig en polariserad eller jordad kontakt. En polariserad kontakt har två blad – det ena bredare än det andra. En jordad kontakt har två blad och ett tredje jordstift. Det breda bladet eller jordstiftet är till för din säkerhet. Om den medföljande kontakten inte passar i ditt uttag, ska du kontakta en elektriker för att få uttaget bytt.
10. Förlägg elkabeln så, att det inte är möjligt att trampa på den och att den är skyddad mot skarpa kanter och inte kan skadas. Ge i synnerhet akt på områdena omkring stickkontaktarna, förlängningskablarna och på det ställe, där elkabeln lämnar apparaten, är tillräckligt skyddade.
11. Apparaten måste alltid vara ansluten till elnätet med intakt skyddsledare.
12. Om huvudkontakten, eller ett apparatuttag, fungerar som avstängningsenhet måste denna alltid vara tillgänglig.
13. Använd endast tillkopplingar och tillbehör som angetts av tillverkaren.
14. Använd endast med vagn, stativ, trefot, hållare eller bord som angetts av tillverkaren, eller som sålts till-sammans med apparaten. Om du använder en vagn, var försiktig, när du förflyttar kombinationen vagn-apparat, för att förhindra olycksfall genom snubbling.



eller som sålts till-sammans med apparaten. Om du använder en vagn, var försiktig, när du förflyttar kombinationen vagn-apparat, för att förhindra olycksfall genom snubbling.

15. Dra ur anslutningskontakten und åskväder eller när apparaten inte ska användas under någon längre tid.
16. Låt kvalificerad personal utföra all service. Service är nödvändig när apparaten har skadats, t.ex. när en elkabel eller kontakt är skadad, vätska eller främmande föremål har kommit in i apparaten, eller när den har fallit i golvet.



17. Kassera produkten på rätt sätt: den här symbolen indikerar att produkten inte ska kastas i hushållssoporna, enligt WEEE direktivet (2012/19/EU) och gällande, nationell lagstiftning. Produkten ska lämnas till ett auktoriserat återvinningsställe för elektronisk och elektrisk utrustning (EEE). Om den här sortens avfall hanteras på fel sätt kan miljön, och människors hälsa, påverkas negativt på grund av potentiella risksubstanter som ofta associeras med EEE. Avfallshanteras produkten däremot på rätt sätt bidrar detta till att naturens resurser används på ett bra sätt. Kontakta kommun, ansvarig förvaltning eller avfallshanteringsföretag för mer information om återvinningscentral där produkten kan lämnas.
18. Installera inte i ett trångt utrymme, t.ex. i en bokhylla eller liknande enhet.
19. Placera inte källor med öppen eld, t.ex. tända ljus, på apparaten.
20. Tänk på miljöaspekterna vid kassering av batterier. Batterier måste kasseras på ett batteriuppsamlingsställe.
21. Denna apparat kan användas i tropiska och mätliga klimat upp till 45 °C.

FRISKRIVNINGSKLAUSUL

Music Tribe tar inget ansvar för någon förlust som kan drabbas av någon person som helt eller delvis förlitar sig på någon beskrivning, fotografi eller uttalande som finns här.

Tekniska specifikationer, utseenden och annan information kan ändras utan föregående meddelande. Alla varumärken tillhör respektive ägare. Midas, Klark Teknik, Lab Gruppen, Lake, Tannoy, Turbosound, TC Electronic, TC Helicon, Behringer, Bugera, Aston Microphones och Coolaudio är varumärken eller registrerade varumärken som tillhör Music Tribe Global Brands Ltd. © Music Tribe Global Brands Ltd. 2022 Alla Rättigheter reserverade.

BEGRÄNSAD GARANTI

För tillämpliga garantivillkor och ytterligare information om Music Tribes begränsade garanti, se fullständig information online på community.musictribe.com/pages/support#warranty.

PL Ważne informacje o bezpieczeństwie



Uwaga

Terminale oznaczone symbolem przenoszą wystarczająco wysokie napięcie elektryczne, aby stworzyć ryzyko porażenia prądem. Używaj wyłącznie wysokiej jakości fabrycznie przygotowanych kabli z zainstalowanymi wtyczkami ¼" TS. Wszystkie inne instalacje lub modyfikacje powinny być wykonywane wyłącznie przez wykwalifikowany personel techniczny.



Ten symbol informuje o ważnych wskazówkach dotyczących obsługi i konserwacji urządzenia w dołączonej dokumentacji. Proszę przeczytać stosowne informacje w instrukcji obsługi.



Uwaga

W celu wyeliminowania zagrożenia porażenia prądem zabrania się zdejmowania obudowy lub tylnej ścianki urządzenia. Elementy znajdujące się we wnętrzu urządzenia nie mogą być naprawiane przez użytkownika. Naprawy mogą być wykonywane jedynie przez wykwalifikowany personel.



Uwaga

W celu wyeliminowania zagrożenia porażenia prądem lub zapalenia się urządzenia nie wolno wystawiać go na działanie deszczu i wilgotności oraz dopuszczać do tego, aby do wnętrza dostała się woda lub inna ciecz. Nie należy stawiać na urządzeniu napełnionych cieczą przedmiotów takich jak np. wazon lub szklanka.



Uwaga

Prace serwisowe mogą być wykonywane jedynie przez wykwalifikowany personel. W celu uniknięcia zagrożenia porażenia

prądem nie należy wykonywać żadnych manipulacji, które nie są opisane w instrukcji obsługi. Naprawy wykonywane mogą być jedynie przez wykwalifikowany personel techniczny.

1. Proszę przeczytać poniższe wskazówki.
2. Proszę przechowywać niniejszą instrukcję.
3. Należy przestrzegać wszystkich wskazówek ostrzegawczych.
4. Należy postępować zgodnie z instrukcją obsługi.
5. Urządzenia nie wolno używać w pobliżu wody.
6. Urządzenie można czyścić wyłącznie suchą szmatką.
7. Nie zasłaniać otworów wentylacyjnych. W czasie podłączania urządzenia należy przestrzegać zaleceń producenta.
8. Nie stawiać urządzenia w pobliżu źródeł ciepła takich, jak grzejniki, piece lub urządzenia produkujące ciepło (np. wzmacniacze).
9. W żadnym wypadku nie należy usuwać zabezpieczeń z wtyczek dwubiegunowych oraz wtyczek z uziemieniem. Wtyczka dwubiegunowa posiada dwa wtyki kontaktowe o różnej szerokości. Wtyczka z uziemieniem ma dwa wtyki kontaktowe i trzeci wtyk uziemienia. Szerszy wtyk kontaktowy lub dodatkowy wtyk uziemienia służą do zapewnienia bezpieczeństwa użytkownikowi. Jeśli format wtyczki urządzenia nie odpowiada standardowi gniazdka, proszę zwrócić się do elektryka z prośbą o wyminięcie gniazda.
10. Kabel sieciowy należy ułożyć tak, aby nie był narażony na deptanie i działanie ostrych krawędzi, co mogłoby doprowadzić do jego uszkodzenia. Szczególną uwagę zwrócić należy na odpowiednią ochronę miejsc w pobliżu wtyczek i przedłużaczy oraz miejsce, w którym kabel sieciowy przymocowany jest do urządzenia.
11. Urządzenie musi być zawsze podłączone do sieci sprawnym przewodem z uziemieniem.

12. Jeżeli wtyk sieciowy lub gniazdo sieciowe w urządzeniu pełni funkcję wyłącznika, to muszą one być zawsze łatwo dostępne.

13. Używać wyłącznie sprzętu dodatkowego i akcesoriów zgodnie z zaleceniami producenta.



14. Używać jedynie zalecanych przez producenta lub znajdujących się w zestawie wózków,

stojaków, statywów, uchwyty i stołów. W przypadku posługiwania się wózkiem należy zachować szczególną ostrożność w trakcie przewożenia zestawu, aby uniknąć niebezpieczeństwa potknięcia się i zranienia.

15. W trakcie burzy oraz na czas dłuższego nieużywania urządzenia należy wyjąć wtyczkę z gniazdka sieciowego.

16. Wykonywanie wszelkich napraw należy zlecać jedynie wykwalifikowanym pracownikom serwisu. Przeprowadzenie przeglądu technicznego staje się konieczne, jeśli urządzenie zostało uszkodzone w jakikolwiek sposób (dotyczy to także kabla sieciowego lub wtyczki), jeśli do wnętrza urządzenia dostały się przedmioty lub ciecz, jeśli urządzenie wystawione było na działanie deszczu lub wilgoci, jeśli urządzenie nie funkcjonuje poprawnie oraz kiedy spadło na podłogę.



17. Prawidłowa utylizacja produktu: Ten symbol wskazuje, że tego produktu nie należy wyrzucać razem ze zwykłymi odpadami

domowymi, tylko zgodnie z dyrektywą w sprawie zużytego sprzętu elektrycznego i elektronicznego (WEEE) (2012/19/EU) oraz przepisami krajowymi. Niniejszy produkt należy przekazać do autoryzowanego punktu zbiórki zużytego sprzętu elektrycznego i elektronicznego. Niewłaściwe postępowanie z tego typu odpadami może wywołać szkodliwe działanie na środowisko naturalnej i zdrowie

człowieka z powodu potencjalnych substancji niebezpiecznych zaliczanych jako zużyty sprzęt elektryczny i elektroniczny. Jednocześnie, Twój wkład w prawidłową utylizację niniejszego produktu przyczynia się do oszczędnego wykorzystywania zasobów naturalnych. Szczegółowych informacji o miejscach, w których można oddawać zużyty sprzęt do recyklingu, udzielają urzędy miejskie, przedsiębiorstwa utylizacji odpadów lub najbliższy zakład utylizacji odpadów.

18. Nie instaluj w ograniczonej przestrzeni, takiej jak półka na książki lub podobny zestaw.

19. Nie stawiaj na urządzeniu źródła otwartego ognia, takich jak zapalone świece.

20. Należy pamiętać o środowiskowych aspektach utylizacji baterii. Baterie należy utylizować w punkcie zbiórki baterii.

21. To urządzenie może być używane w klimacie tropikalnym i umiarkowanym do 45 °C.

ZASTRZEŻENIA PRAWNE

Music Tribe nie ponosi odpowiedzialności za jakiegokolwiek straty, które mogą ponieść osoby, które polegają w całości lub w części na jakimkolwiek opisie, fotografii lub oświadczeniu zawartym w niniejszym dokumencie. Specyfikacje techniczne, wygląd i inne informacje mogą ulec zmianie bez powiadomienia. Wszystkie znaki towarowe są własnością ich odpowiednich właścicieli. Midas, Klark Teknik, Lab Gruppen, Lake, Tannoy, Turbosound, TC Electronic, TC Helicon, Behringer, Bugera, Aston Microphones i Coolaudio są znakami towarowymi lub zastrzeżonymi znakami towarowymi firmy Music Tribe Global Brands Ltd. © Music Tribe Global Brands Ltd. 2022 Wszystkie prawa zastrzeżone.

OGRANICZONA GWARANCJA

Aby zapoznać się z obowiązującymi warunkami gwarancji i dodatkowymi informacjami dotyczącymi ograniczonej gwarancji Music Tribe, zapoznaj się ze wszystkimi szczegółami w trybie online pod adresem community.musictribe.com/pages/support#warranty.

Welcome

About this Document

This Quick Start Guide will help you set up, connect and begin operating your GoXLR MINI.

GoXLR App

The GoXLR app is REQUIRED to operate your GoXLR MINI.

GoXLR app key features include:

- EQ, Compress and Gate your mic
- Setup and adjust mixer controls
- Change product lighting
- Direct access to product manuals
- Access to TC Helicon support

Minimum Hardware:

PC-based Hardware	-Core 2 DUO CPU -Internet connection -1 GB RAM
-------------------	--

Recommended Operating Systems:

Windows*	-Windows 10, 32-bit or 64-bit -Windows 11, 64-bit
----------	--

* Windows is either a registered trademark or trademark of Microsoft Corporation in the United States and/or other countries.

* Legacy Windows versions, Windows 7 and Windows 8, 32-bit or 64-bit, requires driver v4.67.0. Application support may stop at a particular version, download will be available and labeled if this occurs.

Please Register your GoXLR MINI

To register your GoXLR MINI using the GoXLR app, go to the SYSTEM tab click "Help & Support", then click "Register GoXLR" to be directed to the registration webpage. Register your device and see "Warranty Terms & Condition" for specifics.

Registration of your product is REQUIRED to apply for EXTENDED WARRANTY in supported countries.

Registration of your product is NOT required to use GoXLR MINI, update firmware, or contact support.

Get the Reference Manual

A full reference manual is available on the GoXLR MINI product page, tc-helicon.com/gaming, under the "Documentation" heading or in the GoXLR app on the SYSTEM tab in "Help & Support".

Getting Support

If you still have questions about your GoXLR MINI after reading this Quick Start Guide and the Reference Manual, please join our Discord for the latest FAQs and community assistance:



HeliconGaming
<https://discord.gg/helicongaming>
<https://discord.gg/tchelicongaming>



Find tutorials on our Youtube channel,
 HeliconGamingYT:
<https://www.youtube.com/helicongamingyt>

Follow us!



@helicongaming
 @tchelicongaming



@tcheliconofficial



@tchelicon

Controls

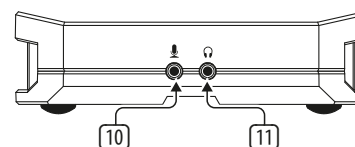
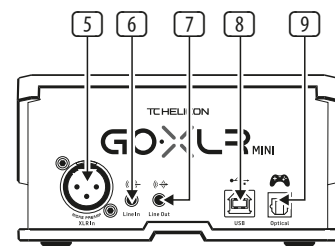
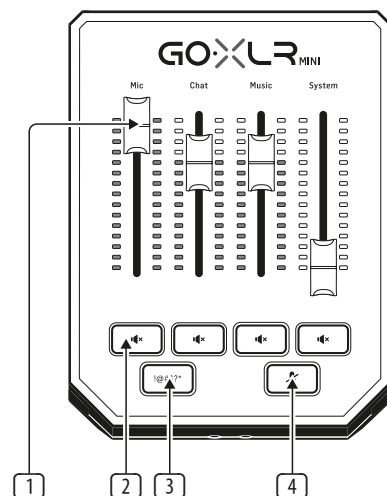

- CHANNEL FADERS** - Reassignable faders to control individual channel levels in your mix.
- CHANNEL MUTE** - Switches off the matching channel in the mixer.
- !@#\$\$*** - Button lets you instantly censor and "bleep out" your mic.
- "COUGH"** - Mutes your microphone while the button is held.
- XLR MIC INPUT** - For audio input from professional microphones. For condenser-style microphones that require "phantom power", go to the MIC tab in the GoXLR app, open "Mic Setup", and activate the "Condenser" setting under MIC TYPE to enable GoXLR MINI's 24 V phantom power.
- LINE IN** - For audio input from devices such as phones, tablets, computers, etc. The LINE IN connection can also be used in a "2 PC" streaming setup to send chat alerts back into GoXLR MINI.
- LINE OUT** - Allows sending audio to streaming or gaming computers for dual PC setup or other devices like speakers.
- USB** - Input for PC connection, firmware updates and remote control with GoXLR app.
- NOTE:** GoXLR MINI is designed for use with USB 2.0 ports. USB 3.0/3.1 ports can cause audio dropouts and disconnections.
- OPTICAL** - Input connection for previous gen SONY PlayStation or Microsoft Xbox or HDMI audio extractors.
- MIC** - Input for connection to headset microphones. Typically, this headset connection will be a pink connector.

NOTE: If you intend to use the popular Blue Yeti* microphone, which has its own built-in headphone output, you should run that built-in headphone output into the GoXLR MINI's MIC input. For Blue Yeti mics powered via USB, plug the USB connector directly into your computer for power, but do not select the Blue Yeti as an audio source on the computer. Instead, the Blue Yeti's headphone output will be the audio source for mixing inside GoXLR MINI.

- PHONES** - Output jack for your headphones. Typically, the headphone connector will be a green connector.

*Yeti is a registered trademark of Blue Microphones.

†PlayStation is a registered trademark or trademark of Sony Interactive Entertainment Inc. SONY is a registered trademark of Sony Corporation.

#Xbox is either a registered trademark or trademark of Microsoft Corporation in the United States and/or other countries.

Setup Steps

1. Download and install the driver/application package. You may be asked to reboot during this process:
 - a. Go to tc-helicon.com/gaming and find the GoXLR MINI product page.
 - b. Click the "Software" heading and download the latest version of GoXLR app.
 - c. Run installation package and follow on screen instructions.
2. When the driver and app install has completed, close the application.
3. Connect GoXLR MINI to audio peripherals. Make sure to route analog audio cables away from power cables and power supplies. See the Connection Diagram for possible configurations.

Please note a GLI (Ground Loop Isolator) may be needed for analog audio connections to/from other powered devices.
4. Connect GoXLR MINI via USB to your computer.
5. Connect GoXLR MINI power supply and wait for GoXLR MINI to power up (just a few seconds).
6. Re-open the GoXLR app.
7. The bottom corner of the GoXLR app window should say "GoXLR MINI connected via USB".
8. Open the Windows "Sound Settings" panel:
 - a. Under "Choose your output device", choose "System (TC-HELICON GoXLR Mini)".
 - b. Under "Choose your input device", choose "Chat Mic (TC-HELICON GoXLR Mini)".
 - c. These actions set your main Windows sound output to the "System" fader (slider) on GoXLR MINI and designate your XLR MIC INPUT or 3.5 mm MIC input as your main mic input.
9. For any chat applications like Discord, Skype, TeamSpeak, In-game chat, etc.:
 - a. Pick "Chat Mic (TC-HELICON GoXLR Mini)" as your INPUT device.
 - b. Pick "Chat (TC-HELICON GoXLR Mini)" as your OUTPUT device.
 - c. These actions set your chat program's volume control to the "Chat" fader (slider) on GoXLR MINI.
10. For music, games or other applications:
 - a. On the Windows "Sound Settings" panel, click on "App Volume and Device Preferences" under "Advanced Sound Options" at the bottom.
 - b. Make sure your game, music player, etc. is playing audio. You won't see your program listed if it's not currently making any sound.
 - c. Find the program you'd like to assign to a fader (slider) in the list.
 - d. Click the dropdown list to the right of the program name, and choose the slider you'd like that program to appear on. For example, you might pick "Music (TC-HELICON GoXLR Mini)" for Spotify.

11. In your broadcast program, choose GoXLR MINI's Stream Mix, either "Broadcast Stream Mix (TC-HELICON GoXLR Mini)" or "Stream Mix (TC-HELICON GoXLR Mini)", as your ONLY incoming audio device:
 - a. In OBS, go to File → Settings → Audio:
 - i. Choose GoXLR MINI's Stream Mix as your Mic/Auxiliary Audio Device.
 - ii. For ALL other devices, pick DISABLED.
 - b. In Streamlabs, click on the cog wheel in the top right corner:
 - i. Click on Audio.
 - ii. Choose GoXLR MINI's Stream Mix as your Mic/Auxiliary Device 1.
 - iii. For ALL other audio devices, pick DISABLED.
 - c. In XSplit choose Tools → Settings → Audio:
 - i. Under Microphone, choose GoXLR MINI's Stream Mix.
 - ii. For Audio Preview and System Sound choose NONE.
 - iii. You may get a warning popup. Click ok!
12. These steps should get you up and running. For all other features, we have a great series of YouTube videos, an active Discord community, full user manual and wonderful support team. Please use the links in the Getting Support section to connect with us.

Connection Diagram

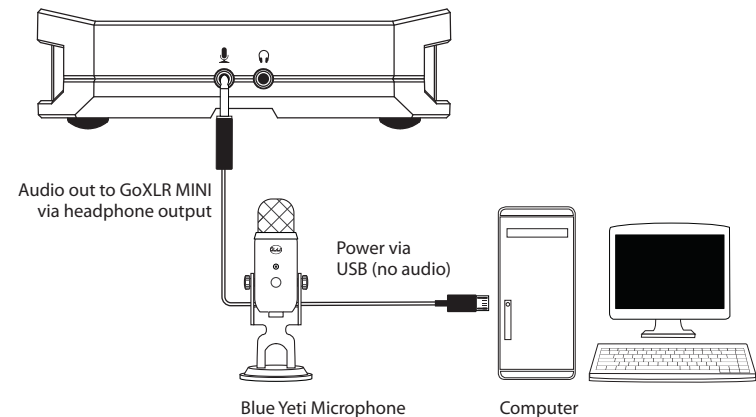
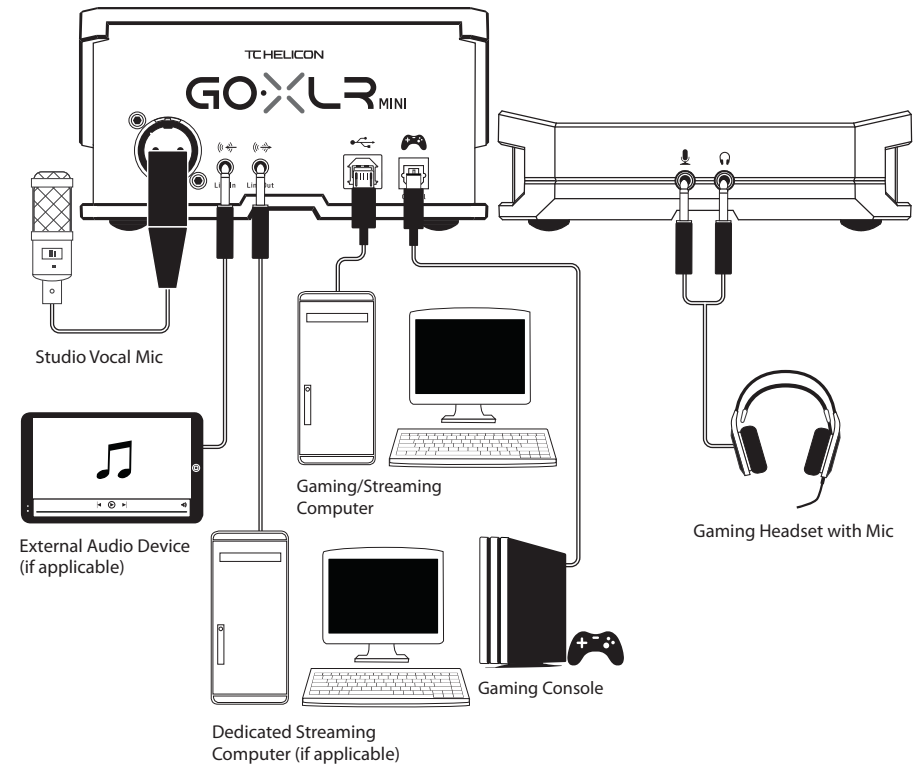

Blue Yeti Mic Recommended Connection

EN Troubleshooting

Problem	Possible Solution
Excessive hum and noise	<ul style="list-style-type: none"> Check to make sure all outlets are properly grounded. Make sure audio cables are away from power adapters and power supplies. If necessary, purchase a "Ground Loop Isolator" device (available from Amazon and other retailers) for analog audio connections to/from other powered devices.
I can't hear my mic	<ul style="list-style-type: none"> Ensure that you've gone through the Mic Setup steps, including picking "Condenser (24 V)" if your mic requires "phantom power". Check to see that your mic mute button hasn't been activated. Connect EITHER an XLR or a 3.5 mm mic. The XLR jack is automatically disabled when you connect a 3.5 mm mic.
The App won't connect to my device	<ul style="list-style-type: none"> Close the GoXLR app by clicking on the "X" in the upper right corner. Select "Exit" from the "Close App" pop-up window. Unplug GoXLR MINI. Plug GoXLR MINI back in. Restart the GoXLR app.

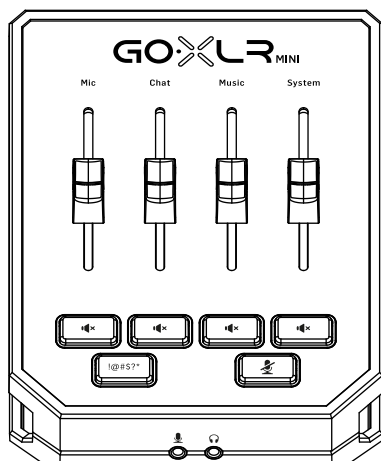

Bienvenidos

Acerca De Este Documento

Esta Guía de inicio rápido lo ayudará a configurar, conectar y comenzar a operar su GoXLR MINI.

GoXLR App

Se REQUIERE la aplicación GoXLR para operar su GoXLR MINI.

Las características clave de la aplicación GoXLR incluyen:

- EQ, compresión y puerta de ruidos de su micro
- Configuración y ajuste de controles del mezclador
- Cambiar la iluminación del producto
- Acceso directo a manuales de productos
- Acceso al soporte de TC Helicon

Mínimas de Hardware:

Hardware con base en PC	<ul style="list-style-type: none"> -Core 2 CPU DUO -Internet connection -1 GB de RAM
-------------------------	---

Sistemas operativos recomendados:

Windows*	<ul style="list-style-type: none"> -Windows 10, 32 bits o 64 bits -Windows 11, 64-bit
----------	---

* Windows es una marca comercial registrada o una marca comercial de Microsoft Corporation en los Estados Unidos y / o en otros países.

* Las versiones de Windows Legacy, Windows 7 y Windows 8, 32 o 64 bits, requieren el driver o controlador v4.67.0. El soporte de la aplicación es posible que se detenga en alguna versión concreta, en cuyo caso habrá disponible una descarga identificada para ese caso".

Registre su GoXLR MINI

Para registrar su GoXLR MINI usando la app GoXLR, vaya a la pestaña SYSTEM, haga clic en "Help & Support" y después en "Register GoXLR" para llegar a la web de registro. Registre su dispositivo y lea los términos que aparecen en "Warranty Terms & Condition".

El registro de este producto es OBLIGATORIO para que se pueda aplicar la GARANTÍA AMPLIADA en los países en los que sea aplicable.

El registro de este producto NO es necesario para usar el GoXLR MINI, ni para actualizar el firmware o para obtener soporte técnico.

Descarga del Manual de Referencia

En la página de producto del GoXLR MINI hay disponible un manual de referencia completo. Para acceder a él, vaya a la web tc-helicon.com/gaming, dentro de "Documentation" o en la pestaña SYSTEM de la app GoXLR dentro de "Help & Support".

Soporte Técnico

Si sigue teniendo cualquier duda o pregunta acerca del GoXLR después de leer esta Guía de puesta en marcha y el Manual de referencia, acceda a la opción Discord para consultar la sección de preguntas frecuentes (FAQs) y para obtener asistencia de otros miembros y de técnicos:



HeliconGaming
<https://discord.gg/helicongaming>
<https://discord.gg/tchelicongaming>



También puede encontrar tutoriales en nuestro canal de YouTube, HeliconGamingYT:
<https://www.youtube.com/helicongamingyt>

¡Síguenos!



@helicongaming
 @tchelicongaming



@tcheliconofficial



@tchelicon

Controles

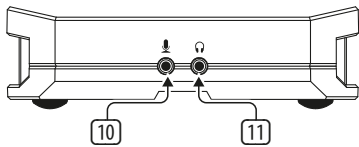
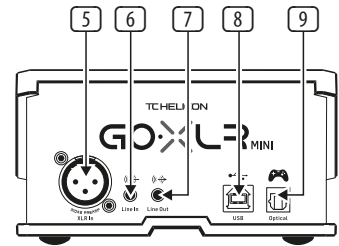
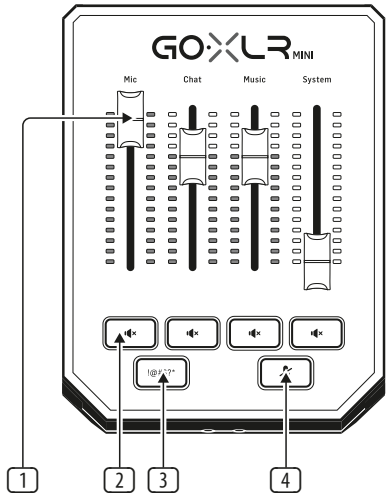

- 1 **CHANNEL FADERS** - Faders reasignables para el control del nivel de los canales individuales en su mezcla.
- 2 **CHANNEL MUTE** - Apaga el canal correspondiente en el mezclador.
- 3 **!@#*\$*** - El botón te permite censurar instantáneamente y "apagar" tu micrófono.
- 4 **"COUGH"** - Silencia el micrófono mientras se mantiene presionado el botón.
- 5 **XLR MIC INPUT** - Entrada de audio para micrófonos profesionales. Para micros de tipo de condensador que necesiten "alimentación fantasma", vaya a la pestaña MIC de la app GoXLR, abra "Mic Setup" y active el ajuste "Condenser" dentro de MIC TYPE para activar la alimentación fantasma de 24 V del GoXLR MINI.
- 6 **LINE IN** - Para la entrada de audio de dispositivos como teléfonos, tabletas, computadoras, etc. La conexión LINE IN también se puede usar en una configuración de transmisión de "2 PC" para enviar alertas de chat de regreso al GoXLR MINI.
- 7 **LINE OUT** - Esta toma permite el envío de la señal audio a ordenadores que estén usando apps de streaming o de juegos para conseguir una configuración dual de PC o de otros dispositivos como altavoces.
- 8 **USB** - Entrada para conexión a PC, actualizaciones de firmware y control remoto con la aplicación GoXLR.
- 9 **OPTICAL** - Conexión óptica para SONY PlayStation o Microsoft Xbox de generaciones anteriores o extractores de audio HDMI.
- 10 **MIC** - Entrada para conexión a micrófonos de diadema. Normalmente, esta conexión de auriculares será un conector rosa.
- 11 **PHONES** - Toma de salida para tus auriculares. Normalmente, el conector de auriculares será un conector verde.

*Yeti es una marca registrada de Blue Microphones.

†PlayStation es una marca comercial registrada o una marca comercial de Sony Interactive Entertainment Inc. SONY es una marca comercial registrada de Sony Corporation.

‡Xbox es una marca comercial registrada o una marca comercial de Microsoft Corporation en los Estados Unidos y / o en otros países.

Pasos de Configuración

1. Descargue e instale el paquete de controlador / aplicación. Es posible que se le solicite que reinicie durante este proceso:
 - a. Vaya a la web tc-helicon.com/gaming y allí a la página de producto GoXLR MINI.
 - b. Haga clic en "Software" y descárguese la última versión de la app GoXLR.
 - c. Ejecute el paquete de instalación y siga las instrucciones que aparecerán en pantalla.
2. Cuando se haya completado la instalación del controlador y la aplicación, cierre la aplicación.
3. Conecte el GoXLR a los periféricos audio. Asegúrese de colocar los cables de señal audio analógica lejos de los cables y fuentes de alimentación. Vea posibles configuraciones en la sección de Diagramas de conexión.

Tenga en cuenta que el GLI (aislante de bucle a tierra) es para la señal audio analógica a/desde otros dispositivos con alimentación eléctrica.
4. Conecte el GoXLR MINI a través de USB a su computadora.
5. Conecte la fuente de alimentación GoXLR MINI y espere a que GoXLR MINI se encienda (solo unos segundos).
6. Vuelva a abrir la aplicación GoXLR.
7. En la esquina inferior de la ventana de la app GoXLR debería aparecer "GoXLR MINI connected via USB".
8. Abra el panel "Configuración de sonido" de Windows:
 - a. En "Elija su dispositivo de salida", elija "Sistema (TC-HELICON GoXLR Mini)".
 - b. En "Elija su dispositivo de entrada", elija "Chat Mic (TC-HELICON GoXLR Mini)".
 - c. Estas acciones configuran la salida de sonido principal de Windows en el fader (control deslizante) del "Sistema" en el GoXLR MINI y designan su entrada XLR MIC INPUT o 3.5 mm MIC como su entrada principal de micrófono.
9. Para cualquier aplicación de chat como Discord, Skype, TeamSpeak, chat en el juego, etc.
 - a. Elija "Chat Mic (TC-HELICON GoXLR Mini)" como su dispositivo de ENTRADA.
 - b. Elija "Chat (TC-HELICON GoXLR Mini)" como su dispositivo de SALIDA.
 - c. Estas acciones configuran el control de volumen de su programa de chat en el deslizador (deslizador) "Chat" en el GoXLR MINI.
10. Para música, juegos u otras aplicaciones:
 - a. En el panel "Ajustes de sonido" de Windows, haga clic en "App Volume and Device Preferences" dentro de "Advanced Sound Options" en la parte inferior.
 - b. Asegúrese de que su juego, reproductor de música, etc. esté reproduciendo audio. No verá su programa en la lista si actualmente no emite ningún sonido.
- c. Busque el programa que le gustaría asignar a un fader (deslizador) en la lista.
- d. Haga clic en la lista desplegable a la derecha del nombre del programa y elija el control deslizante en el que desea que aparezca ese programa. Por ejemplo, puede elegir "Música (TC-HELICON GoXLR Mini)" para Spotify.
11. En su programa broadcast, elija la mezcla de stream del GoXLR MINI, sea "Broadcast Stream Mix (TC-HELICON GoXLR Mini)" o "Stream Mix (TC-HELICON GoXLR Mini)", como su ÚNICO dispositivo de entrada de audio:
 - a. En el OBS, vaya a File → Settings → Audio:
 - i. Elija GoXLR MINI's Stream Mix como su micrófono / dispositivo de audio auxiliar.
 - ii. Para TODOS los demás dispositivos, elija DISABLED.
 - b. En Streamlabs, haga clic en la rueda dentada en la esquina superior derecha:
 - i. Haga clic en Audio.
 - ii. Elija GoXLR MINI's Stream Mix como su dispositivo de micrófono / auxiliar 1.
 - iii. Para TODOS los demás dispositivos de audio, elija DISABLED.
 - c. In XSplit choose Tools → Settings → Audio:
 - i. En Micrófono, elija GoXLR MINI's Stream Mix.
 - ii. Para Vista previa de audio y Sonido del sistema, elija NINGUNO.
 - iii. Es posible que aparezca una ventana emergente de advertencia. ¡Haga clic en Aceptar!
12. Estos pasos deberían ayudarle a empezar a trabajar. Para todas las demás funciones, tenemos una gran serie de videos de YouTube, una comunidad Discord activa, un manual de usuario completo y un maravilloso equipo de soporte. Utilice los enlaces de la sección ¡Getting Support sección para conectar con nosotros.

Diagrama de Conexión

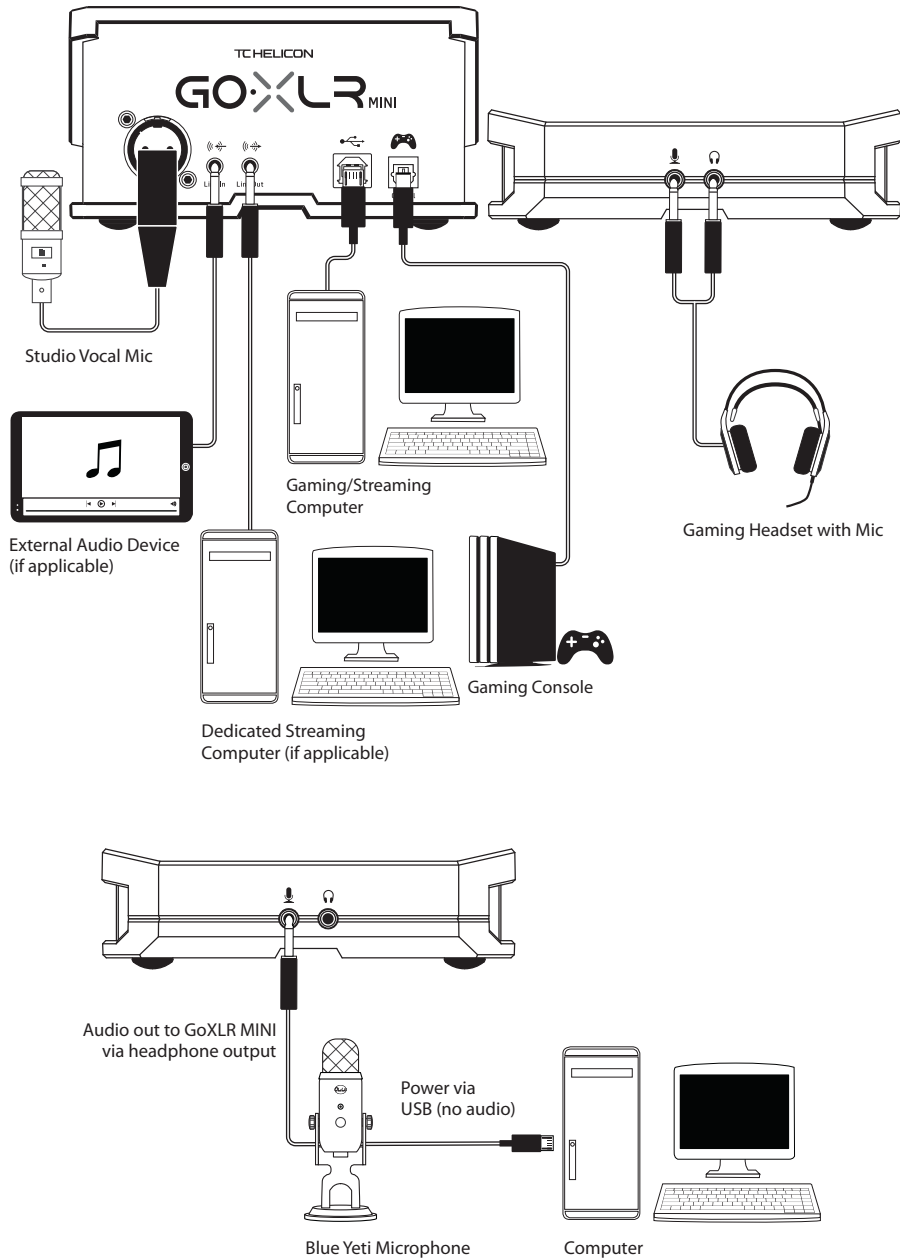

Conexión recomendada de Blue Yeti Mic

Solución de Problemas

Problema	Solución Posible
Zumbido y ruido excesivos	<ul style="list-style-type: none"> Verifique que todos los tomacorrientes estén debidamente conectados a tierra. Asegúrese de que los cables de audio estén alejados de adaptadores y fuentes de alimentación. Si es necesario, adquiera un dispositivo de "aislante de bucle a tierra" o GLI (disponibles en Amazon y otros distribuidores) para las conexiones de audio analógico a/desde otros dispositivos con alimentación eléctrica.
No puedo escuchar mi micrófono	<ul style="list-style-type: none"> Asegúrese de haber seguido los pasos de configuración del micrófono, incluida la selección de "Condensador (24 V)" si su micrófono requiere "alimentación fantasma". Verifica que el botón de silencio del micrófono no esté activado. Conecte ya sea un XLR o un micrófono de 3,5 mm. El conector XLR se desactiva automáticamente cuando conecta un micrófono de 3,5 mm.
La aplicación no se conecta a mi dispositivo	<ul style="list-style-type: none"> Cierre la aplicación GoXLR haciendo clic en la "X" en la esquina superior derecha. Seleccione "Salir" en la ventana emergente "Cerrar aplicación". Desenchufe el GoXLR MINI. Vuelva a conectar el GoXLR MINI. Reinicie la aplicación GoXLR.

ES

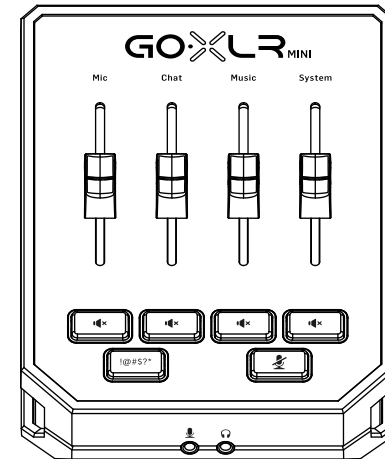

Bienvenue

À Propos de ce Document

Ce guide de démarrage rapide vous aidera à configurer, connecter et commencer à utiliser votre GoXLR MINI.

GoXLR App

L'application GoXLR est REQUISE pour utiliser votre GoXLR MINI.

Les principales fonctionnalités de l'application GoXLR comprennent:

- Appliquer de l'EQ, de la compression et du Gate au signal du micro
- Modifier les réglages de la console de mixage
- Changer l'éclairage du produit
- Accès direct aux manuels des produits
- Accès au support TC Helicon

Configuration minimale:

Utilisation avec un PC	-Core 2 DUO CPU -Internet connection -1 GB RAM
------------------------	--

Systèmes d'exploitation recommandés:

Windows*	-Windows 10, 32 bits ou 64 bits -Windows 11, 64-bit
----------	--

* Windows est une marque déposée ou une marque commerciale de Microsoft Corporation aux États-Unis et / ou dans d'autres pays.

* Pour les anciennes versions de Windows, Windows 7 et Windows 8, 32 bits ou 64 bits, le pilote v4.67.0. Le support de l'application peut être arrêté à une certaine version ; dans ce cas, le téléchargement sera toujours disponible et la version sera indiquée.

Merci d'enregistrer votre GoXLR MINI

Pour enregistrer votre GoXLR MINI avec l'application GoXLR, ouvrez l'onglet SYSTEM, cliquez sur "Help & Support" puis sur "Register GoXLR" afin d'être redirigé vers la page d'enregistrement. Enregistrez votre appareil et consultez les termes et conditions de la garantie pour plus d'informations.

Il est OBLIGATOIRE d'enregistrer votre produit afin de bénéficier de la GARANTIE ÉTENDUE dans les pays concernés.

L'enregistrement n'est PAS nécessaire pour utiliser le GoXLR MINI, mettre à jour le firmware ou contacter l'assistance.

Mode d'emploi

Un mode d'emploi complet est disponible sur la page produit du GoXLR MINI, tc-helicon.com/gaming, dans la section "Documentation" ou dans l'onglet SYSTEM de l'application GoXLR, section "Help & Support".

Assistance

Si vous avez des questions sur le GoXLR après avoir lu ce guide de démarrage rapide et le mode d'emploi, vous pouvez vous connecter à notre Discord pour obtenir les derniers FAQ et communiqués de l'assistance:



HeliconGaming
<https://discord.gg/helicongaming>
<https://discord.gg/tchelicongaming>



Vous trouverez des tutoriels sur notre chaîne Youtube, HeliconGamingYT:
<https://www.youtube.com/helicongamingyt>

Suivez-nous !



@helicongaming
@tchelicongaming



@tcheliconofficial



@tchelicon

Réglages

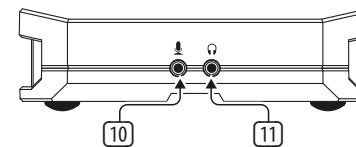
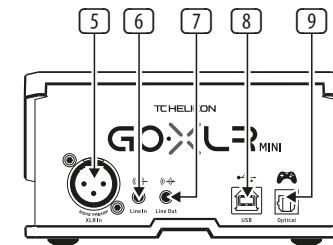
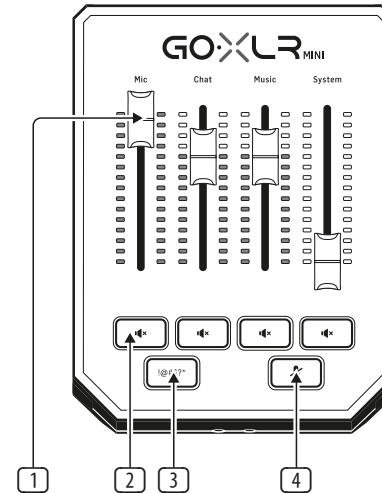

- CHANNEL FADERS** - Ces faders réassignables permettent de régler le niveau des voies de votre mixage.
 - CHANNEL MUTE** - Désactive le canal correspondant dans le mélangeur.
 - !@#*\$*** - Le bouton vous permet de censurer et de «biper» instantanément votre micro.
 - "COUGH"** - Coupe votre microphone lorsque le bouton est maintenu.
 - XLR MIC INPUT** - Permet de connecter un micro professionnel. Pour les micros à électret nécessitant une alimentation fantôme, ouvrez l'onglet MIC de l'application GoXLR app, ouvrez "Mic Setup" et activez la fonction "Condenser" dans la section MIC TYPE afin d'activer la tension fantôme de 24 V du GoXLR MINI.
 - LINE IN** - Pour l'entrée audio d'appareils tels que téléphones, tablettes, ordinateurs, etc. La connexion LINE IN peut également être utilisée dans une configuration de diffusion en continu «2 PC» pour renvoyer des alertes de chat dans GoXLR MINI.
 - LINE OUT** - Permet de transmettre des signaux audios à des ordinateurs dans une configuration à 2 ordinateurs ou à d'autres appareils, par exemple des enceintes.
 - USB** - Entrée pour connexion PC, mises à jour du micrologiciel et contrôle à distance avec l'application GoXLR.
- REMARQUER:** GoXLR MINI est conçu pour être utilisé avec les ports USB 2.0. Les ports USB 3.0 / 3.1 peuvent provoquer des interruptions et des déconnexions audio.
- OPTICAL** - Entrée pour SONY PlayStation ou Microsoft Xbox d'ancienne génération ou extracteurs audio HDMI.
 - MIC** - Entrée pour la connexion aux microphones du casque. En règle générale, cette connexion casque sera un connecteur rose.
- REMARQUER:** Si vous avez l'intention d'utiliser le populaire microphone Blue Yeti *, qui possède sa propre sortie casque intégrée, vous devez exécuter cette sortie casque intégrée dans l'entrée MIC du GoXLR MINI. Pour les micros Blue Yeti alimentés via USB, branchez le connecteur USB directement sur votre ordinateur pour l'alimentation, mais ne sélectionnez pas le Blue Yeti comme source audio sur l'ordinateur. Au lieu de cela, la sortie casque du Blue Yeti sera la source audio pour le mixage dans GoXLR MINI.
- PHONES** - Prise de sortie pour vos écouteurs. En règle générale, le connecteur du casque sera un connecteur vert.

*Yeti est une marque déposée de Blue Microphones.

†PlayStation est une marque déposée ou une marque commerciale de Sony Interactive Entertainment Inc. SONY est une marque déposée de Sony Corporation.

#Xbox est une marque déposée ou une marque commerciale de Microsoft Corporation aux États-Unis et / ou dans d'autres pays.

Étapes de Configuration

1. Téléchargez et installez le package pilote / application. Vous pouvez être invité à redémarrer pendant ce processus:
 - a. Allez sur tc-helicon.com/gaming et cherchez la page produit du GoXLR MINI.
 - b. Cliquez sur l'onglet "Software" et téléchargez la dernière version de l'application GoXLR.
 - c. Lancez l'installation et suivez les instructions à l'écran.
2. Une fois l'installation du pilote et de l'application terminée, fermez l'application.
3. Connectez le GoXLR à vos périphériques audio. Veillez à bien éloigner vos câbles analogiques des sources d'alimentation. Consultez le schéma de connexion pour prendre connaissance des diverses configurations possibles. Notez bien qu'un isolateur de boucles de masse est conçu pour les connexions analogiques avec les appareils externes dotés d'une alimentation.
4. Connectez GoXLR MINI via USB à votre ordinateur.
5. Connectez le GoXLR MINI à une source d'alimentation et patientez jusqu'à ce qu'il se mette sous tension (quelques secondes seulement).
6. Rouvrez l'application GoXLR.
7. Le message "GoXLR MINI connected via USB" doit apparaître au bas de la fenêtre de l'application GoXLR.
8. Ouvrez le panneau "Paramètres audio" de Windows:
 - a. Sous «Choisissez votre périphérique de sortie», choisissez «Système (TC-HELICON GoXLR Mini)».
 - b. Sous «Choisissez votre périphérique d'entrée», choisissez «Chat Mic (TC-HELICON GoXLR Mini)».
 - c. Ces actions définissent votre sortie audio principale de Windows sur le fader «Système» (curseur) sur GoXLR MINI et désignent votre entrée MIC XLR ou entrée MIC 3.5 mm comme entrée micro principale.
9. Pour toutes les applications de chat telles que Discord, Skype, TeamSpeak, le chat en jeu, etc.:
 - a. Choisissez «Chat Mic (TC-HELICON GoXLR Mini)» comme périphérique INPUT.
 - b. Choisissez «Chat (TC-HELICON GoXLR Mini)» comme périphérique de SORTIE.
 - c. Ces actions définissent le contrôle du volume de votre programme de chat sur le fader «Chat» (curseur) sur GoXLR MINI.
10. Pour la musique, les jeux ou d'autres applications:
 - a. Dans la fenêtre "Réglages audio", cliquez sur "Volume et préférences" dans "Options sonores avancées" en bas de la fenêtre.
 - b. Assurez-vous que votre jeu, lecteur de musique, etc. joue de l'audio. Vous ne verrez pas votre programme répertorié s'il n'émet actuellement aucun son.
11. Dans votre programme de streaming, sélectionnez le flux du GoXLR MINI, "Broadcast Stream Mix (TC-HELICON GoXLR Mini)" ou "Stream Mix (TC-HELICON GoXLR Mini)", comme UNIQUE périphérique d'entrée audio:
 - a. Dans OBS, allez dans Fichier → Réglages → Audio:
 - i. Choisissez GoXLR MINI's Stream Mix comme micro / périphérique audio auxiliaire.
 - ii. Pour TOUS les autres appareils, sélectionnez DÉSACTIVÉ.
 - b. Dans Streamlabs, cliquez sur la roue dentée dans le coin supérieur droit:
 - i. Cliquez sur Audio.
 - ii. Choisissez GoXLR MINI's Stream Mix comme micro / périphérique auxiliaire 1.
 - iii. Pour TOUS les autres appareils audio, choisissez DÉSACTIVÉ.
 - c. Dans XSplit allez dans Tools → Settings → Audio:
 - i. Sous Microphone, choisissez GoXLR MINI's Stream Mix.
 - ii. Pour l'aperçu audio et le son du système, choisissez AUCUN.
 - iii. Vous pouvez obtenir une fenêtre contextuelle d'avertissement. Cliquez sur OK!
12. Ces étapes devraient vous permettre d'être opérationnel. Pour toutes les autres fonctionnalités, nous avons une superbe série de vidéos YouTube, une communauté Discord active, un manuel d'utilisation complet et une merveilleuse équipe d'assistance. Veuillez utiliser les liens dans la rubrique Getting Support section pour se connecter avec nous.

Diagramme de Connexion

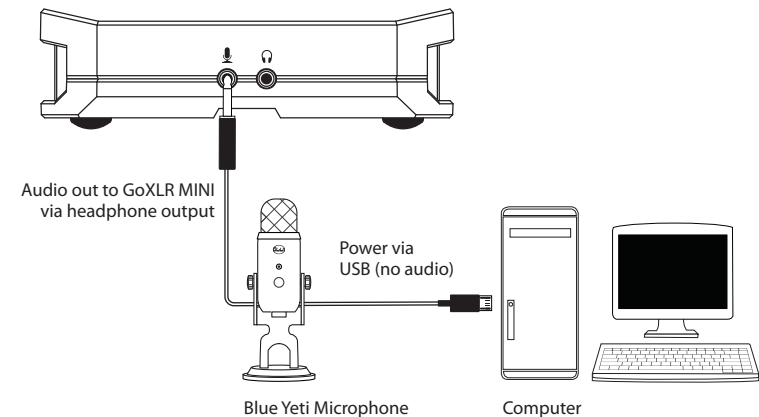
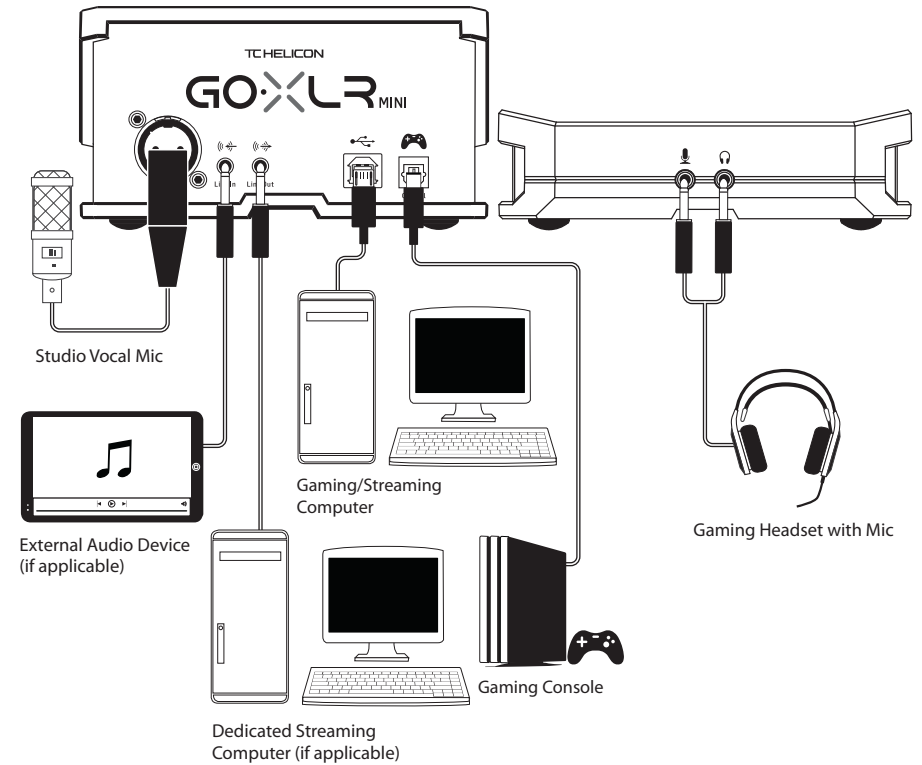

Connexion recommandée du Blue Yeti Mic

Dépannage

Problème	Solution Possible
Bourdonnement et bruit excessifs	<ul style="list-style-type: none"> Assurez-vous que toutes les prises sont correctement mises à la terre. Assurez-vous que les câbles audio sont éloignés des adaptateurs secteur et des blocs d'alimentation. Si nécessaire, procurez-vous un isolateur de boucles de masse (disponible sur Amazon et chez d'autres revendeurs) pour vos connexions analogiques avec d'autres appareils.
Je n'entends pas mon micro	<ul style="list-style-type: none"> Assurez-vous que vous avez suivi les étapes de configuration du micro, y compris la sélection de «Condenseur (24 V)» si votre micro nécessite une «alimentation fantôme». Vérifiez que le bouton de coupure du micro n'a pas été activé. Connectez SOIT un XLR OU un micro 3,5 mm. La prise XLR est automatiquement désactivée lorsque vous connectez un micro 3,5 mm.
L'application ne se connecte pas à mon appareil	<ul style="list-style-type: none"> Fermez l'application GoXLR en cliquant sur le «X» dans le coin supérieur droit. Sélectionnez «Quitter» dans la fenêtre contextuelle «Fermer l'application». Débranchez le GoXLR MINI. Rebranchez GoXLR MINI. Redémarrez l'application GoXLR.

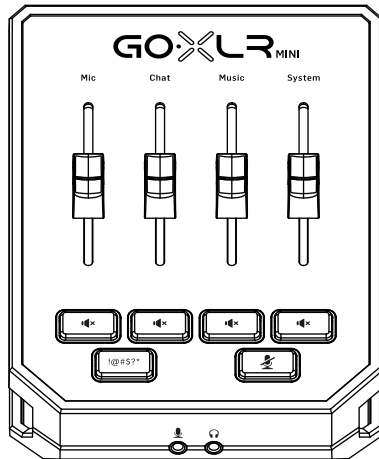

Willkommen

Über dieses Dokument

Diese Kurzanleitung hilft Ihnen beim Einrichten, Anschließen und Bedienen Ihres GoXLR MINI.

GoXLR App

Die GoXLR app ist erforderlich, um Ihren GoXLR MINI zu bedienen.

Zu den Hauptfunktionen der GoXLR app gehören:

- EQ, Kompression und Gate für Mikrofone
- Einrichtung und Einstellung der Mixer-Regler
- Produktbeleuchtung ändern
- Direkter Zugriff auf Produkthandbücher
- Zugriff auf TC Helicon-Unterstützung

Minimale Hardware:

PC-basierte Hardware	-Kern 2 DUO CPU -Internet connection -1 GB RAM
----------------------	--

Empfohlene Betriebssysteme:

Windows*	-Windows 10, 32-bit oder 64-bit -Windows 11, 64-bit
----------	--

* Windows ist entweder eine eingetragene Marke oder eine Marke der Microsoft Corporation in den USA und / oder anderen Ländern.

* Ältere Windows-Versionen, Windows 7 und Windows 8, 32-Bit oder 64-Bit erfordern den Treiber v4.67.0. Die Unterstützung der Anwendung kann bei einer bestimmten Version aufhören. Gegebenenfalls wird der Download verfügbar und entsprechend gekennzeichnet sein.

Bitte registrieren Sie Ihren GoXLR MINI

Um Ihren GoXLR MINI mit der GoXLR App zu registrieren, gehen Sie zum SYSTEM Tab, klicken auf "Help & Support" und dann auf "Register GoXLR", um zur Registrierungswebseite zu gelangen. Registrieren Sie Ihr Gerät und lesen Sie die "Warranty Terms & Condition" für weitere Informationen.

Die Registrierung Ihres Produkts ist **ERFORDERLICH**, um eine **VERLÄNGERTE GARANTIE** in unterstützten Ländern zu beantragen.

Die Registrierung Ihres Produkts ist **NICHT** erforderlich, um GoXLR MINI zu verwenden, die Firmware zu aktualisieren oder den Support zu kontaktieren.

Nutzen Sie das Referenzhandbuch

Ein vollständiges Referenzhandbuch finden Sie auf der GoXLR MINI-Produktseite, tc-helicon.com/gaming, unter der Rubrik "Documentation" oder in der GoXLR App auf dem SYSTEM Tab unter "Help & Support".

Support Erhalten

Wenn Sie nach der Lektüre dieser Schnellstartanleitung und des Referenzhandbuchs noch Fragen zum GoXLR MINI haben, besuchen Sie bitte unseren Discord, um die neuesten FAQs und die Hilfe der Community zu erhalten:



HeliconGaming
<https://discord.gg/helicongaming>
<https://discord.gg/tchelicongaming>



Tutorials finden Sie auf unserem Youtube-Kanal, HeliconGamingYT:
<https://www.youtube.com/helicongamingyt>

Folgen Sie uns!



@helicongaming
 @tchelicongaming



@tchelicongaming
 @tchelicongaming



facebook
 @tchelicongaming

Bedienelemente

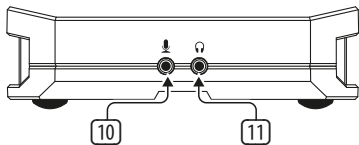
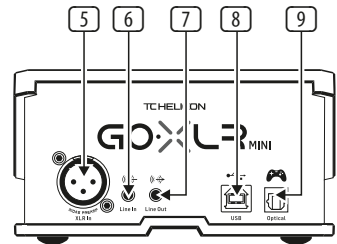
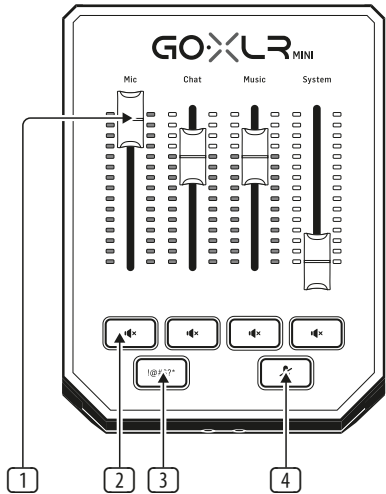

- 1 **CHANNEL FADERS** - Neu zuweisbare Fader zur Steuerung einzelner Kanalpegel in Ihrer Mischung.
- 2 **CHANNEL MUTE** - Schaltet den passenden Kanal im Mixer aus.
- 3 **!@#\$\$*** - Mit der Taste können Sie Ihr Mikrofon sofort zensieren und "piepen".
- 4 **"COUGH"** - Schaltet Ihr Mikrofon stumm, während Sie die Taste gedrückt halten.
- 5 **XLR MIC INPUT** - Audioeingang für professionelle Mikrofone. Für Kondensatormikrofone, die "Phantomspannung" benötigen, gehen Sie in der GoXLR-App auf das MIC Tab, öffnen Sie "Mic Setup" und aktivieren Sie unter MIC TYPE die Einstellung "Condenser", um die 24-V-Phantomspannung des GoXLR MINI zu aktivieren.
- 6 **LINE IN** - Für Audioeingaben von Geräten wie Telefonen, Tablets, Computern usw. Die LINE IN-Verbindung kann auch in einem Streaming-Setup mit 2 PCs verwendet werden, um Chat-Benachrichtigungen an GoXLR MINI zurückzusenden.
- 7 **LINE OUT** - Ermöglicht das Senden von Audio an Streaming- oder Gaming-Computer für ein Dual PC-Setup oder an andere Geräte wie Lautsprecher.
- 8 **USB** - Eingabe für PC-Verbindung, Firmware-Updates und Fernbedienung mit der GoXLR app.
- 9 **OPTICAL** - Eingangsanschluss für SONY PlayStation der vorherigen Generation oder Microsoft Xbox oder HDMI-Audioextraktoren.
- 10 **MIC** - Eingang zum Anschluss an Headset-Mikrofone. In der Regel handelt es sich bei dieser Headset-Verbindung um einen rosa Anschluss.
- 11 **BEACHTEN:** Wenn Sie das beliebte Blue Yeti* -Mikrofon verwenden möchten, das über einen eigenen integrierten Kopfhörerausgang verfügt, sollten Sie diesen integrierten Kopfhörerausgang in den MIC-Eingang des GoXLR MINI einspeisen. Stecken Sie bei Blue Yeti-Mikrofonen, die über USB mit Strom versorgt werden, den USB-Anschluss direkt an Ihren Computer, um ihn mit Strom zu versorgen. Wählen Sie den Blue Yeti jedoch nicht als Audioquelle am Computer aus. Stattdessen wird der Kopfhörerausgang des Blue Yeti die Audioquelle für das Mischen in GoXLR MINI sein.
- 11 **PHONES** - Ausgangsbuchse für Ihre Kopfhörer. Normalerweise ist der Kopfhöreranschluss ein grüner Anschluss.

*Yeti ist eine eingetragene Marke von Blue Microphones.

†PlayStation ist eine eingetragene Marke oder Marke von Sony Interactive Entertainment Inc. SONY ist eine eingetragene Marke der Sony Corporation.

‡Xbox ist entweder eine eingetragene Marke oder eine Marke der Microsoft Corporation in den USA und / oder anderen Ländern.

Einrichtungsschritte

1. Laden Sie das Treiber- / Anwendungspaket herunter und installieren Sie es. Möglicherweise werden Sie während dieses Vorgangs zum Neustart aufgefordert:
 - a. Gehen Sie auf tc-helicon.com/gaming und suchen Sie die GoXLR MINI-Produktseite.
 - b. Klicken Sie auf die Überschrift "Software" und laden Sie die neueste Version der GoXLR-App herunter.
 - c. Starten Sie das Installationspaket und folgen Sie den Anweisungen auf dem Bildschirm.
2. Schließen Sie die Anwendung, wenn die Treiber- und App-Installation abgeschlossen ist.
3. Schließen Sie den GoXLR an Audio-Peripheriegeräte an. Achten Sie darauf, dass analoge Audiokabel nicht in der Nähe von Stromkabeln und Netzteilen verlegt werden. Mögliche Konfigurationen finden Sie im Anschlussdiagramm. Bitte beachten Sie, dass der GLI (Ground Loop Isolator/ Entstörfilter) für analoge Audiosignale von/zu anderen Geräten mit Stromversorgung gedacht ist.
4. Verbinden Sie den GoXLR MINI über USB mit Ihrem Computer.
5. Schließen Sie den GoXLR-Netzadapter an und warten Sie, bis der GoXLR hochgefahren ist (nur wenige Sekunden).
6. Öffnen Sie die GoXLR app erneut.
7. In der unteren Ecke des GoXLR App-Fensters sollte "GoXLR MINI connected via USB" stehen.
8. Öffnen Sie das Windows-Fenster „Soundeinstellungen“:
 - a. Wählen Sie unter „Wählen Sie Ihr Ausgabegerät“ die Option „System (TC-HELICON GoXLR Mini)“.
 - b. Wählen Sie unter "Wählen Sie Ihr Eingabegerät" die Option "Chat-Mikrofon (TC-HELICON GoXLR Mini)".
 - c. Mit diesen Aktionen stellen Sie Ihren Windows-Haupttonausgang auf den Fader „System“ (Schieberegler) des GoXLR MINI ein und legen Ihren XLR-MIC-EINGANG oder Ihren 3.5-mm-MIC-Eingang als Hauptmikrofoneingang fest.
9. Für alle Chat-Anwendungen wie Discord, Skype, TeamSpeak, In-Game-Chat usw.:
 - a. Wählen Sie "Chat Mic (TC-HELICON GoXLR Mini)" als EINGABE-Gerät.
 - b. Wählen Sie "Chat (TC-HELICON GoXLR Mini)" als OUTPUT-Gerät.
 - c. Mit diesen Aktionen stellen Sie die Lautstärkeregelung Ihres Chat-Programms auf den "Chat" -Fader (Schieberegler) von GoXLR MINI.
10. Für Musik, Spiele oder andere Anwendungen:
 - a. Klicken Sie im Windows-Fenster "Soundeinstellungen" auf "App-Lautstärke und Geräteeinstellungen" unter "Erweiterte Soundoptionen" am unteren Rand.
 - b. Stellen Sie sicher, dass Ihr Spiel, Musikplayer usw. Audio wiedergibt. Ihr Programm wird nicht aufgelistet, wenn es gerade keinen Ton erzeugt.
- c. Suchen Sie in der Liste das Programm, das Sie einem Fader (Schieberegler) zuweisen möchten.
- d. Klicken Sie auf die Dropdown-Liste rechts neben dem Programmnamen und wählen Sie den Schieberegler aus, auf dem das Programm angezeigt werden soll. Sie können beispielsweise "Musik (TC-HELICON GoXLR Mini)" für Spotify auswählen.
11. Wählen Sie in Ihrem Sendeprogramm den Stream Mix von GoXLR MINI, entweder "Broadcast Stream Mix (TC-HELICON GoXLR Mini)" oder "Stream Mix (TC-HELICON GoXLR Mini)", als Ihr EINZIGES eingehendes Audiogerät:
 - a. In OBS gehen Sie zu Datei → Einstellungen → Audio:
 - i. Wählen Sie GoXLR MINI's Stream Mix als Mikrofon- / Zusatz-Audiogerät.
 - ii. Wählen Sie für ALLE anderen Geräte die Option DEAKTIVIERT.
 - b. Klicken Sie in SLOBS auf das Zahnrad in der oberen rechten Ecke:
 - i. Klicken Sie auf Audio.
 - ii. Wählen Sie GoXLR MINI's Stream Mix als Mikrofon / Zusatzgerät 1.
 - iii. Wählen Sie für ALLE anderen Audiogeräte DISABLED.
 - c. In XSplit Gehen Sie zu Datei → die Einstellungen → Audio:
 - i. Wählen Sie unter Mikrofon die Option GoXLR MINI's Stream Mix.
 - ii. Wählen Sie für Audio Preview und System Sound NONE.
 - iii. Möglicherweise wird ein Warn-Popup angezeigt. OK klicken!
12. Diese Schritte sollten Sie zum Laufen bringen. Für alle anderen Funktionen haben wir eine großartige Reihe von YouTube-Videos, eine aktive Discord-Community, ein vollständiges Benutzerhandbuch und ein wunderbares Support-Team. Bitte benutzen Sie die Links in Getting support abschnitt, um mit uns zu verbinden.

Verbindung Diagramm

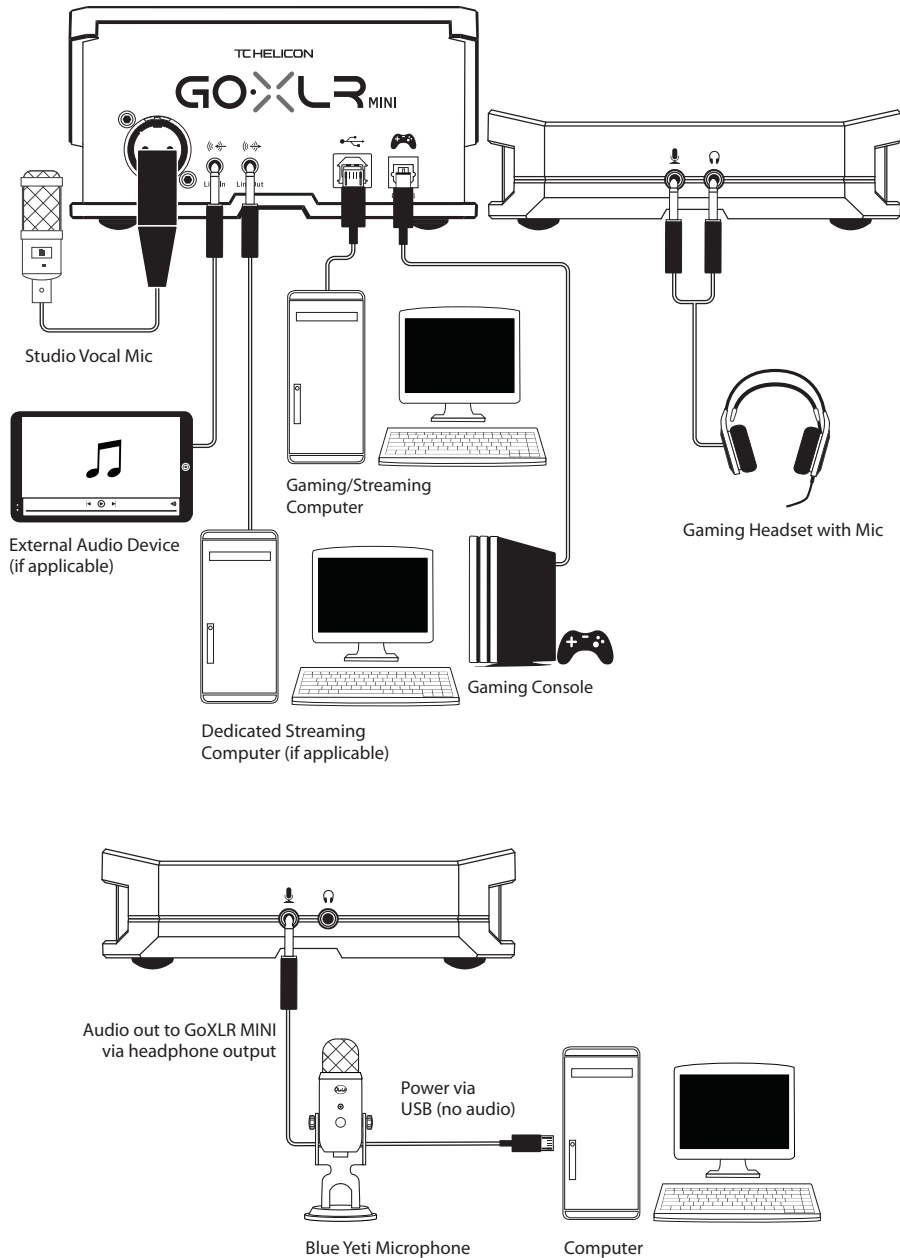

Blue Yeti Mic Empfohlener Anschluss

Fehlerbehebung

Problem	Mögliche Lösung
Übermäßiges Brummen und Lärm	<ul style="list-style-type: none"> • Stellen Sie sicher, dass alle Steckdosen ordnungsgemäß geerdet sind. • Stellen Sie sicher, dass die Audiokabel nicht in der Nähe von Netzteilen und Netzteilen sind. • Kaufen Sie bei Bedarf einen "Ground Loop Isolator/Entstörfilter" (erhältlich bei Amazon und anderen Händlern) für analoge Audioverbindungen zu/von anderen Geräten mit Stromversorgung.
Ich kann mein Mikrofon nicht hören	<ul style="list-style-type: none"> • Stellen Sie sicher, dass Sie die Schritte zum Einrichten des Mikrofons ausgeführt haben, einschließlich der Auswahl von "Kondensator (24 V)", wenn Ihr Mikrofon "Phantomspannung" benötigt. • Überprüfen Sie, ob Ihre Mikrofon-Stummschalttaste nicht aktiviert wurde. • Schließen Sie entweder ein XLR- oder ein 3,5-mm-Mikrofon an. Die XLR-Buchse wird automatisch deaktiviert, wenn Sie ein 3,5-mm-Mikrofon anschließen.
Die App stellt keine Verbindung zu meinem Gerät her	<ul style="list-style-type: none"> • Schließen Sie die GoXLR app, indem Sie auf das „X“ in der oberen rechten Ecke klicken. • Wählen Sie im Popup-Fenster "App schließen" die Option "Beenden". • Ziehen Sie den Stecker aus der Steckdose GoXLR MINI. • Stecken Sie den GoXLR MINI wieder ein. • Starten Sie die GoXLR app neu.

DE

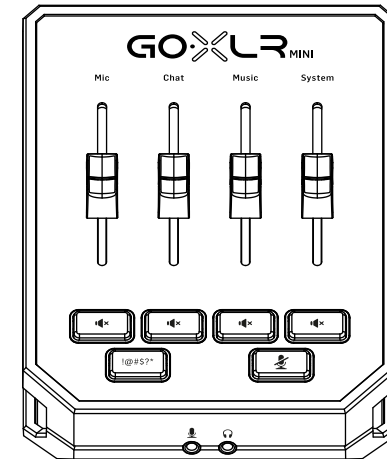

Bem-vinda

Sobre este Documento

Este Guia de Início Rápido o ajudará a configurar, conectar e começar a operar seu GoXLR MINI.

GoXLR App

O aplicativo GoXLR é NECESSÁRIO para operar seu GoXLR MINI.

Os principais recursos do aplicativo GoXLR incluem:

- EQ, Compress e Gate para microfones
- Configuração e ajustes dos controles do mixer
- Alterar a iluminação do produto
- Acesso direto aos manuais do produto
- Acesso ao suporte TC Helicon

Requisito mínimo de hardware:

Hardware para PC	-Core 2 DUO CPU -Internet connection -1 GB RAM
------------------	--

Sistemas operacionais recomendados:

Windows*	-Windows 10, 32 bits ou 64 bits -Windows 11, 64-bit
----------	--

* Windows é uma marca registrada ou marca comercial da Microsoft Corporation nos Estados Unidos e / ou outros países.

* Legacy Windows versões, Windows 7 e Windows 8, 32-bit ou 64-bit, requerem driver v4.67.0. Pode ser que o suporte para aplicativos pare em uma versão em particular, o download estará disponível e rotulado caso isso ocorra*.

Por favor, registre seu GoXLR MINI

Para registrar o seu GoXLR MINI usando o aplicativo GoXLR, vá para a guia SYSTEM, clique em "Help & Support" (ajuda e apoio), depois clique em "Register GoXLR" (registre o GoXLR) e será direcionado para a página eletrônica de registros. Registre seu dispositivo e verifique "Termos de Garantia e Condições" para obter informações específicas.

O registro deste produto é NECESSÁRIO para obter a GARANTIA ESTENDIDA em países que oferecem apoio.

O registro do produto NÃO é necessário para usar GoXLR MINI, atualizar Firmware ou entrar em contato com suporte.

Obtenha o Manual de Referência

O manual de referência completo está disponível na página de produto do GoXLR MINI, tc-helicon.com/gaming, sob o título "Documentation" (documentação) ou no aplicativo GoXLR na guia SYSTEM (sistema) em "Help & Support" (ajuda e apoio).

Solicitação de suporte técnico

Caso tenha perguntas sobre o GoXLR após ler esse Guia de Primeiros Passos e o Manual de Referência, por favor participe do Discord para obter as últimas Perguntas Frequentes e obter assistência da comunidade:



HeliconGaming
<https://discord.gg/helicongaming>
<https://discord.gg/tchelicongaming>



Encontre tutoriais no seu canal de Youtube, HeliconGamingYT:
<https://www.youtube.com/helicongamingyt>

Nos siga!



@helicongaming
@tchelicongaming



@tcheliconofficial



@tchelicon

Controles

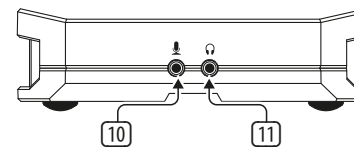
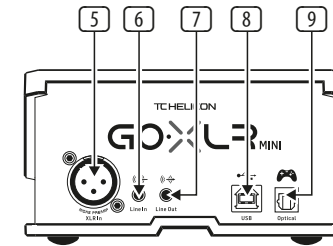
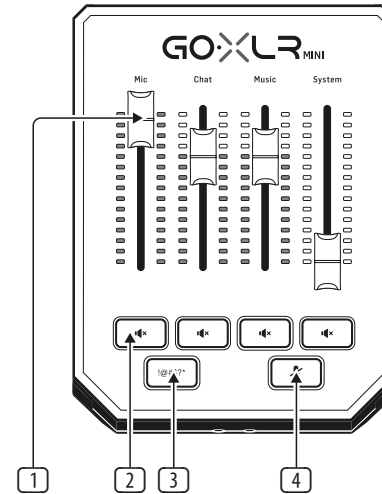

- CHANNEL FADERS** - Faders reatribuíveis para o controle de níveis de canais individuais do seu mix.
 - CHANNEL MUTE** - Desativa o canal correspondente no mixer.
 - !@#*\$** - O botão permite que você censure e "desligue" instantaneamente seu microfone.
 - "COUGH"** - Silencia o microfone enquanto o botão é pressionado.
 - XLR MIC INPUT** - Para entrada de áudio de microfones profissionais. Para microfones do estilo condensador que requerem "alimentação fantasma", vá para a guia MIC no aplicativo GoXLR e ative a configuração "Condenser" (condensador) em MIC MIC TYPE (tipo de microfone) para habilitar a alimentação fantasma de 24 V do GoXLR MINI.
 - LINE IN** - Para entrada de áudio de dispositivos como telefones, tablets, computadores, etc. A conexão LINE IN também pode ser usada em uma configuração de streaming de "2 PCs" para enviar alertas de bate-papo de volta ao GoXLR MINI.
 - LINE OUT** - Possibilita o envio de áudio para computadores fazendo transmissões ou jogos para configuração dupla de PC ou outros dispositivos como alto-falantes.
 - USB** - Entrada para conexão de PC, atualizações de firmware e controle remoto com app GoXLR.
- OBSERVAÇÃO:** GoXLR MINI foi projetado para uso com portas USB 2.0. As portas USB 3.0 / 3.1 podem causar falhas e desconexões de áudio.
- OPTICAL** - Conexão de entrada para extratores de áudio SONY PlayStation ou Microsoft Xbox ou HDMI da geração anterior.
 - MIC** - Entrada para conexão com microfones de fone de ouvido. Normalmente, esta conexão de fone de ouvido será um conector rosa.
- OBSERVAÇÃO:** Se você pretende usar o popular microfone Blue Yeti *, que tem sua própria saída de fone de ouvido embutida, você deve executar essa saída de fone de ouvido integrada na entrada MIC do GoXLR MINI. Para microfones Blue Yeti alimentados por USB, conecte o conector USB diretamente em seu computador para alimentação, mas não selecione o Blue Yeti como uma fonte de áudio no computador. Em vez disso, a saída de fone de ouvido do Blue Yeti será a fonte de áudio para mixagem dentro do GoXLR MINI.
- PHONES** - Conector de saída para fones de ouvido. Normalmente, o conector do fone de ouvido será um conector verde.

*Yeti é uma marca registrada da Blue Microphones.

†PlayStation é uma marca registrada ou marca comercial da Sony Interactive Entertainment Inc. SONY é uma marca registrada da Sony Corporation.

#Xbox é uma marca registrada ou marca comercial da Microsoft Corporation nos Estados Unidos e / ou outros países.

Etapas de Configuração

1. Baixe e instale o pacote de driver / aplicativo. Você pode ser solicitado a reiniciar durante este processo:
 - a. Acesse tc-helicon.com/gaming e encontre a página do produto GoXLR MINI.
 - b. Clique no título "Software" e baixe a última versão do aplicativo GoXLR.
 - c. Rode o pacote de instalação e siga as instruções na tela.
2. Quando a instalação do driver e do aplicativo for concluída, feche o aplicativo.
3. Conecte o GoXLR a periféricos de áudio. Certifique-se de que os cabos de áudio analógicos sejam roteados para longe de cabos de alimentação e fontes de alimentação. Verifique o diagrama de conexão para verificar as possíveis configurações.

Por favor, verificar se o GLI (isolador de loop terra) é para áudio analógico para/de outros dispositivos alimentados.
4. Conecte o GoXLR MINI via USB ao seu computador.
5. Conecte a alimentação do GoXLR MINI e espere o GoXLR MINI ligar (leva alguns segundos).
6. Abra novamente o aplicativo GoXLR.
7. O canto inferior da janela do aplicativo GoXLR dirá "GoXLR MINI connected via USB" (GoXLR MINI conectado por USB).
8. Abra o painel "Configurações de Som" do Windows:
 - a. Em "Escolha seu dispositivo de saída", escolha "Sistema (TC-HELICON GoXLR Mini)".
 - b. Em "Escolha seu dispositivo de entrada", escolha "Microfone para bate-papo (TC-HELICON GoXLR Mini)".
 - c. Essas ações definem a saída de som principal do Windows para o fader "Sistema" (controle deslizante) no GoXLR MINI e designam sua entrada XLR MIC INPUT ou MIC de 3.5 mm como sua entrada de microfone principal.
9. Para qualquer aplicativo de bate-papo como Discord, Skype, TeamSpeak, bate-papo dentro do jogo, etc:
 - a. Escolha "Chat Mic (TC-HELICON GoXLR Mini)" como seu dispositivo INPUT.
 - b. Escolha "Chat (TC-HELICON GoXLR Mini)" como seu dispositivo de SAÍDA.
 - c. Essas ações definem o controle de volume do programa de bate-papo para o fader (controle deslizante) "Chat" no GoXLR MINI.
10. Para música, jogos ou outros aplicativos:
 - a. No painel Windows de configuração de som "Sound Settings", clique em "App Volume and Device Preferences" (volume do aplicativo e preferências dos dispositivos) sob "Advanced Sound Options" (opções de som avançadas) na parte inferior.
 - b. Certifique-se de que seu jogo, reproduzidor de música, etc. esteja reproduzindo áudio. Você não verá seu programa listado se ele não estiver fazendo nenhum som.
11. No seu programa de transmissão, escolha Stream Mix do GoXLR MINI, ou "Broadcast Stream Mix (TC-HELICON GoXLR Mini)" ou "Stream Mix (TC-HELICON GoXLR Mini)" como seu ÚNICO dispositivo de áudio de entrada:
 - a. Em OBS, vá para File → Settings → Audio:
 - i. Escolha GoXLR MINI's Stream Mix como seu microfone / dispositivo de áudio auxiliar.
 - ii. Para TODOS os outros dispositivos, escolha DESATIVADO.
 - b. Em Streamlabs, clique na roda dentada no canto superior direito:
 - i. Clique em Áudio.
 - ii. Escolha GoXLR MINI's Stream Mix como seu microfone / dispositivo de áudio auxiliar (1).
 - iii. Para TODOS os outros dispositivos de áudio, escolha DISABLED.
 - c. Em XSplit, vá para Tools → Settings → Audio:
 - i. Em Microfone, escolha GoXLR MINI's Stream Mix.
 - ii. Para Pré-visualização de áudio e Som do sistema, escolha NENHUM.
 - iii. Você pode obter um pop-up de aviso. Clique OK!
12. Essas etapas devem ajudá-lo a começar a trabalhar. Para todos os outros recursos, temos uma grande série de vídeos do YouTube, uma comunidade de Discord ativa, manual do usuário completo e equipe de suporte maravilhosa. Por favor, use os links em Getting Support seção para se conectar conosco.

Diagrama de Conexão

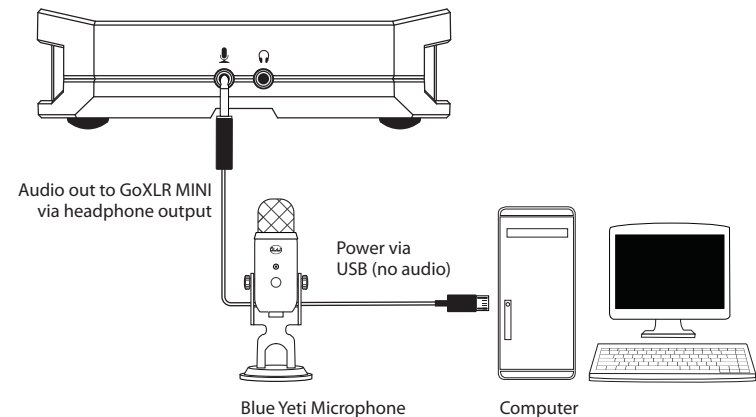
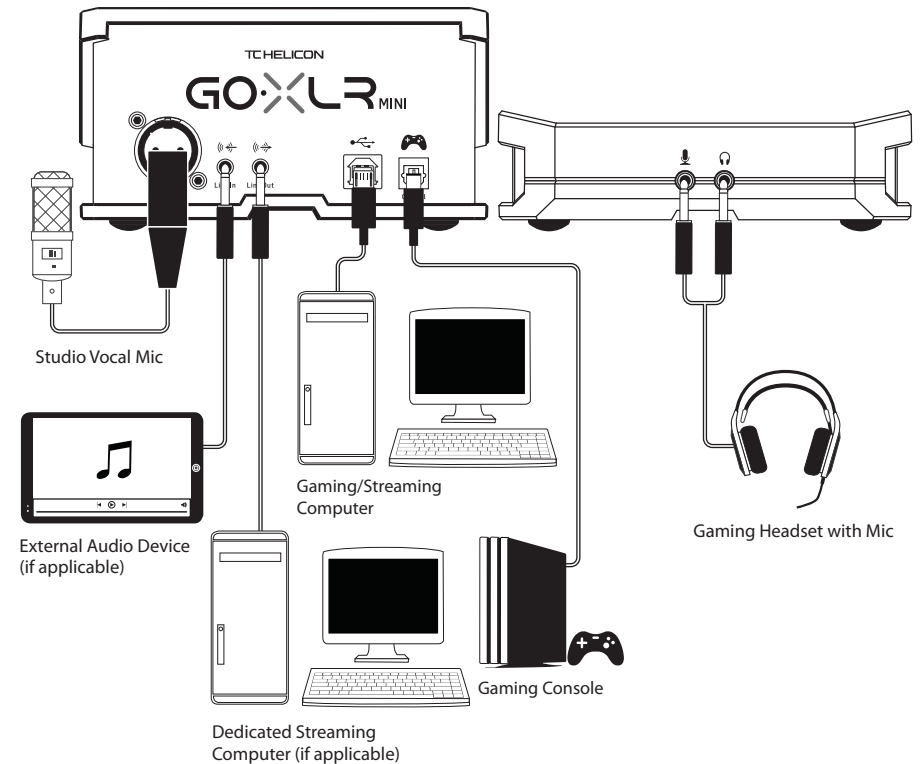

Conexão recomendada do Blue Yeti Mic

Solução de Problemas

Problema	Solução Possível
Zumbido e ruído excessivos	<ul style="list-style-type: none"> Verifique se todas as tomadas estão devidamente aterradas. Certifique-se de que os cabos de áudio estejam longe de adaptadores e fontes de alimentação. Caso seja necessário compre um "Isolador de Loop de Terra" (disponível na Amazon e outras varejistas) para conexões de áudio analógico para/de outros dispositivos alimentados.
Eu não consigo ouvir meu microfone	<ul style="list-style-type: none"> Certifique-se de ter executado as etapas de configuração do microfone, incluindo a escolha de "Condensador (24 V)" se o seu microfone exigir "alimentação fantasma". Verifique se o botão de silenciar o microfone não foi ativado. Conecte um XLR OU um microfone de 3.5 mm. O conector XLR é automaticamente desativado quando você conecta um microfone de 3.5 mm.
O aplicativo não se conecta ao meu dispositivo	<ul style="list-style-type: none"> Feche o aplicativo GoXLR clicando no "X" no canto superior direito. Selecione "Sair" na janela pop-up "Fechar aplicativo". Desconecte o GoXLR MINI. Conecte o GoXLR MINI novamente. Reinicie o aplicativo GoXLR.

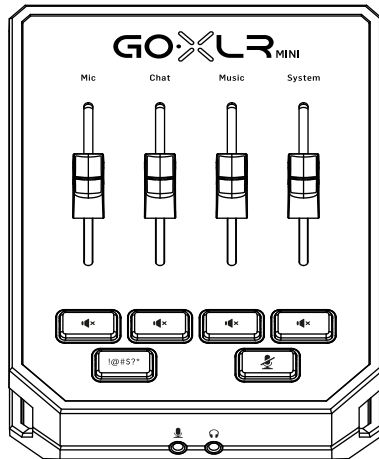

Benvenuto

Informazioni su questo documento

Questa Guida rapida ti aiuterà a configurare, connettere e iniziare a utilizzare il tuo GoXLR MINI.

GoXLR App

L'app GoXLR è NECESSARIA per utilizzare il GoXLR MINI.

Le caratteristiche principali dell'app GoXLR includono:

- Applicare EQ, Compressione e Gate al vostro microfono
- Configurazione e regolazione dei controlli del mixer
- Cambia l'illuminazione del prodotto
- Accesso diretto ai manuali dei prodotti
- Accesso al supporto TC Helicon

Requisiti minimi:

Hardware basato su PC	-Core 2 DUO CPU -Internet connection -1 GB RAM
-----------------------	--

Sistemi operativi consigliati:

Windows*	-Windows 10, 32-bit or 64-bit -Windows 11, 64-bit
----------	--

* Windows è un marchio registrato o un marchio di Microsoft Corporation negli Stati Uniti e/o in altri paesi.

* Versioni precedenti di Windows, Windows 7 e Windows 8, a 32 o 64 bit richiedono il driver v4.67.0. Il supporto dell'app potrebbe interrompersi a una versione particolare, nel caso in cui ciò si verificasse il download sarà disponibile ed etichettato di conseguenza.

Registrate il vostro GoXLR MINI

Per registrare il vostro GoXLR MINI tramite l'app GoXLR, andate alla tab SYSTEM, cliccate su "Help & Support", quindi cliccate su "Register GoXLR" per essere indirizzati alla pagina web di registrazione. Registrate il dispositivo e consultate "Warranty Terms & Condition" per i dettagli.

La registrazione del prodotto è **OBBLIGATORIA** per richiedere l'**ESTENSIONE DELLA GARANZIA** nei paesi che la prevedono.

La registrazione del prodotto **NON** è necessaria per utilizzare GoXLR MINI, per aggiornare il firmware o per contattare l'assistenza.

Manuale di Istruzioni

Il manuale di istruzioni completo è disponibile nella pagina del prodotto GoXLR MINI, tc-helicon.com/gaming, sotto l'intestazione "Documentation" o nell'app GoXLR nella tab SYSTEM in "Help & Support".

Avere Supporto

Se avete ancora domande su GoXLR dopo aver letto questa Guida Rapida e il Manuale di istruzioni, unisciti al nostro Discord per le FAQ più recenti e l'assistenza della community:



HeliconGaming
<https://discord.gg/helicongaming>
<https://discord.gg/tchelicongaming>



Ci sono diversi tutorial nel nostro canale Youtube, HeliconGamingYT:
<https://www.youtube.com/helicongamingyt>

Seguici!



@helicongaming
 @tchelicongaming



@tchelicongaming
 @tchelicongaming



@tchelicongaming
 @tchelicongaming

Controlli

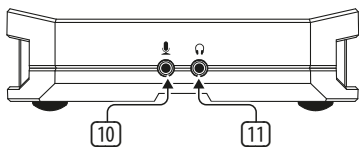
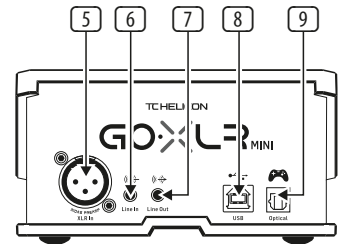
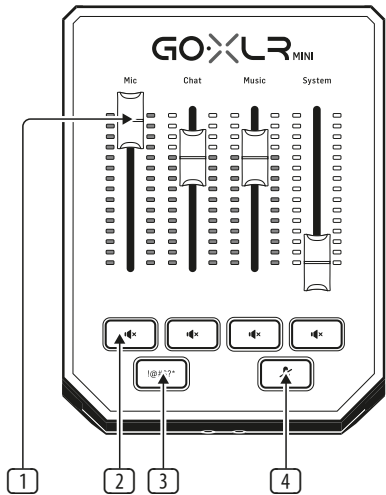

- 1 **CHANNEL FADERS** - Fader riassegnabili per controllare i livelli dei singoli canali nel mix.
- 2 **CHANNEL MUTE** - Silenzia il corrispondente canale del mixer.
- 3 **!@#*\$*** - Tasto per censurare il microfono ed emettere un "segnale acustico" all'istante.
- 4 **"COUGH"** - Silenzia il microfono finché è premuto il tasto.
- 5 **XLR MIC INPUT** - Ingresso audio per microfoni professionali. Per i microfoni a condensatore che richiedono alimentazione "phantom", andate alla tab MIC dell'app GoXLR, aprite "Mic Setup" e attivate l'impostazione "Condenser" in MIC TYPE per attivare l'alimentazione phantom a 24V di GoXLR MINI.
- 6 **LINE IN** - Ingresso audio da dispositivi come telefoni, tablet, computer, ecc. La connessione LINE IN può essere usata anche in una configurazione di streaming "2 PC" per inviare avvisi di chat a GoXLR MINI.
- 7 **LINE OUT** - Consente di inviare l'audio a computer per streaming o gaming per la configurazione di un doppio PC o altri dispositivi come gli altoparlanti.
- 8 **USB** - Connessione per PC, aggiornamenti firmware e controllo remoto con app GoXLR.
- 9 **OPTICAL** - Connessione di ingresso per estrarre l'audio da SONY PlayStation o Microsoft Xbox o HDMI della generazione precedente.
- 10 **MIC** - Collegamento per headset. In genere, questa connessione headset ha un connettore rosa.
- 11 **PHONES** - Uscita per cuffia. In genere, il connettore per la cuffia è di colore verde.

*Yeti è un marchio registrato di Blue Microphones.

†PlayStation è un marchio registrato o un marchio di Sony Interactive Entertainment Inc. SONY è un marchio registrato di Sony Corporation.

‡Xbox è un marchio registrato o un marchio di Microsoft Corporation negli Stati Uniti e/o in altri paesi.

Procedura di Configurazione

1. Scaricare e installare il pacchetto driver/app. È possibile che sia chiesto di riavviare durante questo processo:
 - a. Andate su tc-helicon.com/gaming per trovare la pagina del prodotto GoXLR MINI.
 - b. Cliccate l'istestazione "Software" e scaricate la versione più recente di GoXLR app.
 - c. Eseguite l'installazione e seguite le istruzioni sullo schermo.
2. Al termine dell'installazione del driver e dell'app, chiudere l'applicazione.
3. Collegare GoXLR a periferiche audio. Assicuratevi che il percorso dei cavi dell'audio analogico siano distanti dai cavi di alimentazione e dagli alimentatori. Per le configurazioni possibili guardate lo schema di connessione.

Notate che il Ground Loop Isolator (isolatore di loop di massa) è per l'audio analogico da/verso altri dispositivi alimentati.
4. Collegare GoXLR MINI tramite USB al vostro computer.
5. Collegare l'alimentatore GoXLR MINI e attendi che GoXLR MINI si accenda (solo pochi secondi).
6. Riaprite l'app GoXLR.
7. Nell'angolo inferiore della finestra dell'app GoXLR dovrebbe essere mostrato "GoXLR MINI connected via USB".
8. Apri il pannello "Impostazioni audio" di Windows:
 - a. In "Scegli il tuo dispositivo di output", scegliete "Sistema (TC-HELICON GoXLR Mini)".
 - b. In "Scegli il tuo dispositivo di input", scegli "Chat Mic (TC-HELICON GoXLR Mini)".
 - c. Queste azioni impostano l'uscita audio principale di Windows sul fader "System" (cursore) su GoXLR MINI e designano il vostro XLR MIC INPUT o MIC 3.5 mm come ingresso microfono principale.
9. Per qualsiasi applicazione di chat come Discord, Skype, TeamSpeak, chat di gioco, ecc:
 - a. Scegliete "Chat Mic (TC-HELICON GoXLR Mini)" come dispositivo INPUT.
 - b. Scegliete "Chat (TC-HELICON GoXLR Mini)" come dispositivo OUTPUT.
 - c. Queste azioni impostano il controllo del volume del tuo programma di chat sul fader (cursore) "Chat" su GoXLR MINI.
10. Per musica, giochi o altre applicazioni:
 - a. Nel pannello "Impostazioni audio" di Windows, sotto "Opzioni audio avanzate" cliccate su "Volume app e Preferenze dispositivo".
 - b. Assicuratevi che il vostro gioco, lettore musicale, ecc. Stia riproducendo l'audio. Non vedrete il vostro programma elencato se attualmente non sta emettendo alcun suono.
11. Nel vostro programma di trasmissione, scegliete GoXLR MINI's Stream Mix, "Broadcast Stream Mix (TC-HELICON GoXLR Mini)" o "Stream Mix (TC-HELICON GoXLR Mini)", come UNICO dispositivo audio in ingresso:
 - a. In OBS, andare a File → Settings → Audio:
 - i. Scegli GoXLR MINI's Stream Mix come Mic/Auxiliary Audio Device.
 - ii. Per TUTTI gli altri dispositivi, selezionate "DISABLED".
 - b. In Streamlabs, cliccate sulla ruota dentata nell'angolo in alto a destra:
 - i. Cliccate su Audio.
 - ii. Scegliete GoXLR MINI's Stream Mix come Mic/Auxiliary Device 1.
 - iii. Per TUTTI gli altri dispositivi audio, selezionate "DISABLED".
 - c. In XSplit, andare a Tools → Settings → Audio:
 - i. In Microphone, scegliete GoXLR MINI's Stream Mix.
 - ii. Per Audio Preview e System Sound scegliete NONE.
 - iii. È possibile che sia mostrato un popup di avviso. Fare clic su OK!
12. Questi passaggi dovrebbero consentirti di essere subito operativo. Per tutte le altre funzioni, abbiamo una fantastica serie di video di YouTube, una comunità attiva in Discord, un manuale utente completo e un meraviglioso team di supporto. Vi invitiamo a usare i link in Getting Support sezione per connettersi con noi.

Diagramma di Connessione

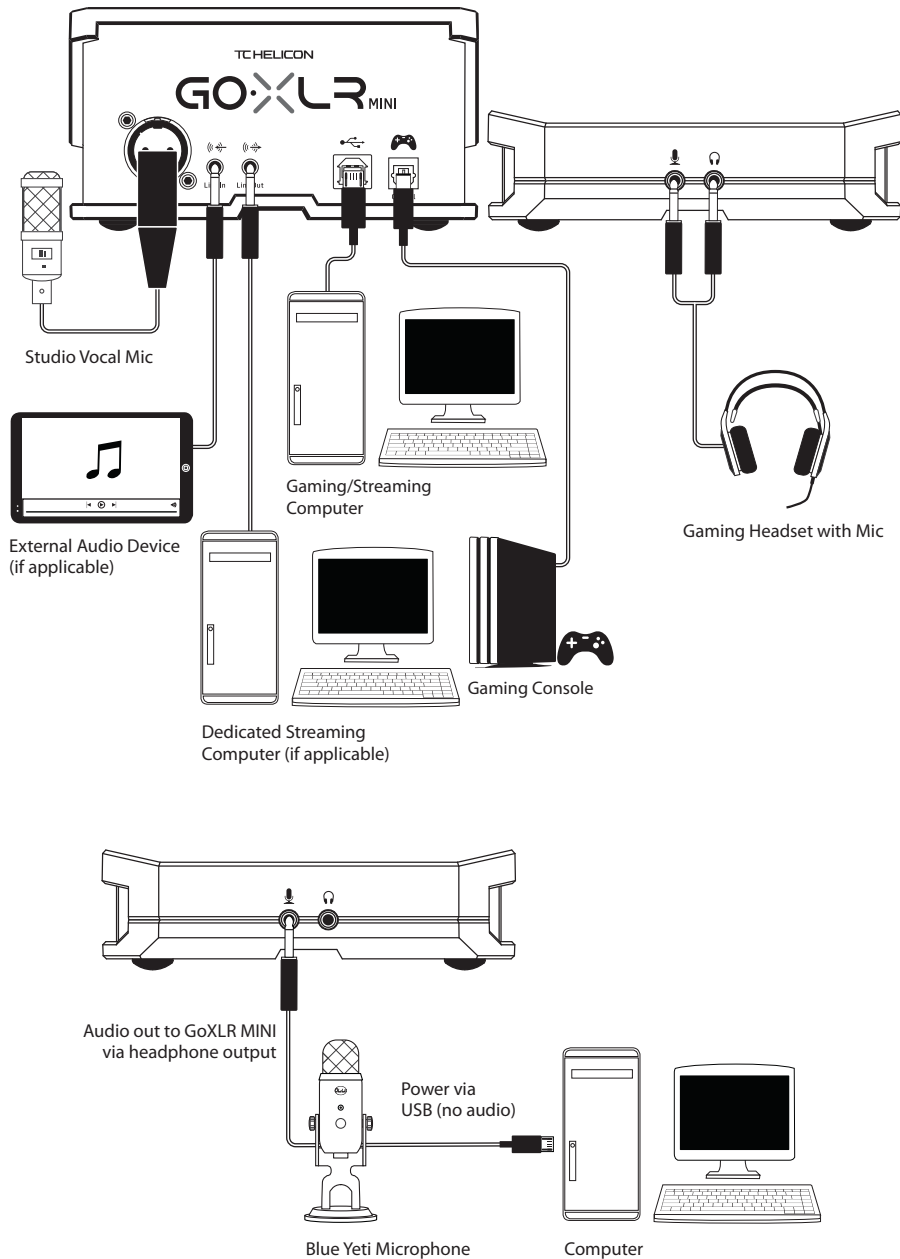

Connessione consigliata per il microfono Blue Yeti

Soluzione dei Problemi

Problema	Possibile Soluzione
Eccessivo ronzio e rumore	<ul style="list-style-type: none"> Verificate che tutte le prese siano adeguatamente messe a terra. Assicuratevi che i cavi audio siano lontani dagli adattatori di alimentazione e dagli alimentatori. Se necessario acquistate un isolatore di loop di massa (disponibile presso Amazon e altri rivenditori) per connessioni audio analogiche da/verso altri dispositivi alimentati.
Non riesco a sentire il mio microfono	<ul style="list-style-type: none"> Assicuratevi di aver eseguito i passaggi di configurazione del microfono, inclusa la selezione di "Condenser (24 V)" se il microfono richiede "alimentazione phantom". Verifica che il pulsante di MUTE del microfono non sia stato attivato. Collega sia un XLR o un microfono da 3.5mm. L'XLR è disattivato automaticamente quando collegate un microfono da 3.5mm.
L'app non si connette al mio dispositivo	<ul style="list-style-type: none"> Chiudi l'app GoXLR facendo clic sulla "X" nell'angolo in alto a destra. Seleziona "Exit" dalla finestra a comparsa "Close App". Scollegate GoXLR MINI. Ricollegate GoXLR MINI. Rilanciate l'app GoXLR.

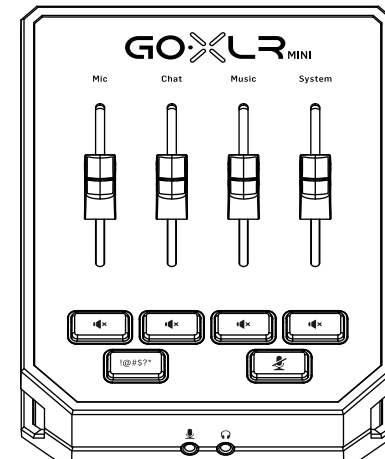

Welkom

Over dit Document

Deze snelstartgids helpt je bij het installeren, aansluiten en gebruiken van je GoXLR MINI.

GoXLR App

De GoXLR app is VEREIST om je GoXLR MINI te bedienen.

De belangrijkste kenmerken van de GoXLR app zijn:

- EQ, compressie en 'gaten' van de microfoon
- Mixregelaars configureren en definiëren
- Verander productverlichting
- Directe toegang tot producthandleidingen
- Toegang tot TC Helicon-ondersteuning

Minimale Hardware:

Pc-hardware	-Core 2 DUO CPU -Internet connection -1 GB RAM
-------------	--

Aanbevolen besturingssystemen:

Windows*	-Windows 10, 32-bits of 64-bits -Windows 11, 64-bit
----------	--

* Windows is een gedeponeerd handelsmerk of handelsmerk van Microsoft Corporation in de Verenigde Staten en / of andere landen.

* Oudere Windows-versies, Windows 7 en Windows 8, 32-bits of 64-bits vereisen stuurprogramma v4.67.0. Toepassingsondersteuning kan bij een bepaalde versie stoppen. Download is beschikbaar en wordt gelabeld als dit gebeurt.

Registreer je GoXLR MINI

Ga om uw GoXLR MINI te registreren via de GoXLR-app naar het tabblad SYSTEM en klik op "Help & Support". Klik vervolgens op "Register GoXLR" om naar de registratie-webpagina te gaan. Registreer de apparatuur en zie "Warranty Terms & Condition" voor meer informatie.

Registratie van het product is VEREIST voor EXTENDED WARRANTY in ondersteunde landen.

Registratie van het product is NIET vereist om gebruik te maken van GoXLR MINI, firmware bij te werken of contact op te nemen met ondersteuning.

Download de Referentiehandleiding

Er is een volledige referentiehandleiding beschikbaar op de productpagina van GoXLR MINI, tc-helicon.com/gaming, onder de kop "Documentation" of in de app GoXLR op het tabblad SYSTEM onder "Help & Support".

Ondersteuning Krijgen

Als er na het lezen van deze snelstarthandleiding en de referentiehandleiding nog steeds vragen zijn over GoXLR, ga dan naar onze Discord voor de meest actuele FAQ's en community-hulp:



HeliconGaming
<https://discord.gg/helicongaming>
<https://discord.gg/tchelicongaming>



Tutorials zijn te vinden op ons YouTube-kanaal: HeliconGamingYT:
<https://www.youtube.com/helicongamingyt>

Volg ons!



@helicongaming
@tchelicongaming



@tcheliconofficial



@tchelicon

Bediening

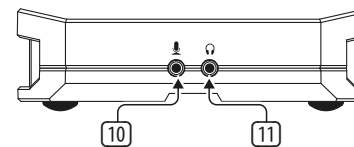
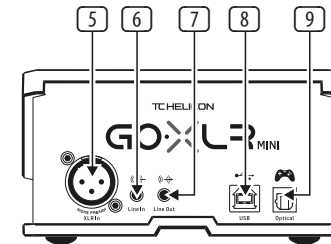
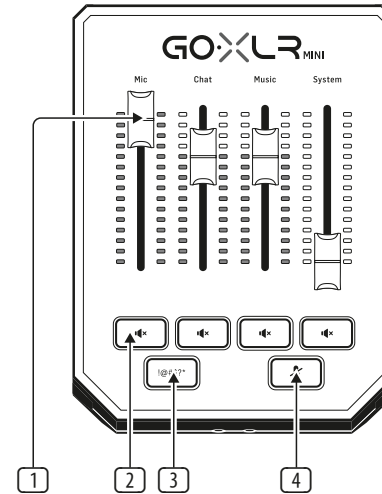

- CHANNEL FADERS** - Toewijsbare faders om afzonderlijke kanaalniveaus in je mix te besturen.
- CHANNEL MUTE** - Schakelt het bijpassende kanaal in de mixer uit.
- !@#*\$** - Met de knop kunt u uw microfoon onmiddellijk censureren en "blijf uit".
- "COUGH"** - Dempt uw microfoon terwijl de knop wordt ingedrukt.
- XLR MIC INPUT** - Voor audio van professionele microfoons. Ga voor condensatormicrofoons die "fantomvoeding" (Phantom Power) vereisen naar het tabblad MIC in de GoXLR-app, open "Mic Setup" en activeer de instelling "Condenser" onder MIC TYPE, om de 24 V-fantomvoeding van GoXLR MINI in te schakelen.
- LINE IN** - Voor audio-invoer van apparaten zoals telefoons, tablets, computers, enz. De LINE IN-aansluiting kan ook worden gebruikt in een "2 PC" -streamingopstelling om chatwaarschuwingen terug te sturen naar GoXLR MINI.
- LINE OUT** - Hiermee kan audio naar streaming- of gamingcomputers worden verzonden bij een tweevoudige pc-configuratie of andere apparaten, zoals luidsprekers.
- USB** - Ingang voor pc-verbinding, firmware-updates en afstandsbediening met GoXLR app.
- NOTITIE:** GoXLR MINI is ontworpen voor gebruik met USB 2.0-poorten. USB 3.0 / 3.1-poorten kunnen audio-uitval en verbroken verbindingen veroorzaken.
- OPTICAL** - Ingangsaansluiting voor een vorige generatie SONY PlayStation of Microsoft Xbox of HDMI-audio-extractors.
- MIC** - Ingang voor aansluiting op headsetmicrofoons. Meestal is deze headset-aansluiting een roze connector.
- NOTITIE:** Als je van plan bent de populaire Blue Yeti* -microfoon te gebruiken, die zijn eigen ingebouwde hoofdtelefoonuitgang heeft, moet je die ingebouwde hoofdtelefoonuitgang in de MIC-ingang van de GoXLR MINI laten lopen. Voor Blue Yeti-microfoons die via USB worden gevoed, steekt u de USB-connector rechtstreeks in uw computer voor stroomvoorziening, maar selecteert u de Blue Yeti niet als audiobron op de computer. In plaats daarvan zal de hoofdtelefoonuitgang van de Blue Yeti de audiobron zijn voor het mixen in de GoXLR MINI.
- PHONES** - Uitgangsaansluiting voor uw koptelefoon. Meestal is de hoofdtelefoonconnector een groene connector.

*Yeti is een geregistreerd handelsmerk van Blue Microphones.

†PlayStation is een geregistreerd handelsmerk of handelsmerk van Sony Interactive Entertainment Inc. SONY is een geregistreerd handelsmerk van Sony Corporation.

#Xbox is een gedeponeerd handelsmerk of handelsmerk van Microsoft Corporation in de Verenigde Staten en / of andere landen.

Installatiestappen

1. Download en installeer het driver- / applicatiepakket. Mogelijk wordt u tijdens dit proces gevraagd om opnieuw op te starten:
 - a. Ga naar [tc-helicon.com/gaming](https://www.tc-helicon.com/gaming) en zoek de productpagina van GoXLR MINI.
 - b. Klik op de kop "Software" en download de nieuwste versie van GoXLR-app.
 - c. Voer het installatiepakket uit en volg de instructies op het scherm.
2. Sluit de applicatie wanneer de installatie van het stuurprogramma en de app is voltooid.
3. Sluit GoXLR aan op de audiorandapparatuur. Zorg ervoor dat de analoge audiokabels uit de buurt van netsnoeren en voedingen liggen. Zie het aansluitschema voor mogelijke configuraties.
Merk op dat de GLI (Ground Loop Isolator) bedoeld is voor analoge audio naar/van andere apparatuur met netvoedingen.
4. Verbind GoXLR MINI via USB met je computer.
5. Sluit de GoXLR MINI-voeding aan en wacht totdat GoXLR MINI is ingeschakeld (duurt slechts een paar seconden).
6. Open de GoXLR app opnieuw.
7. Onder in het GoXLR-appvenster moet "GoXLR MINI connected via USB" te lezen zijn.
8. Open het venster "Geluidsinstellingen" van Windows:
 - a. Kies onder "Kies uw uitvoerapparaat" de optie 'Systeem (TC-HELICON GoXLR Mini)'.
 - b. Kies onder "Kies uw invoerapparaat" voor "Chat Mic (TC-HELICON GoXLR Mini)".
 - c. Deze acties stellen je belangrijkste Windows-geluidsuitvoer in op de "Systeem" -fader (schuifregelaar) op GoXLR MINI en wijzen je XLR MIC INPUT of 3.5 mm MIC-ingang aan als je belangrijkste microfooningang.
9. Voor alle chattoepassingen zoals Discord, Skype, TeamSpeak, In-game chat, enz.:
 - a. Kies "Chat Mic (TC-HELICON GoXLR Mini)" als uw INPUT-apparaat.
 - b. Kies "Chat (TC-HELICON GoXLR Mini)" als uw OUTPUT-apparaat.
 - c. Deze acties stellen de volumeregeling van je chatprogramma in op de "Chat" -fader (schuifregelaar) op GoXLR MINI.
10. Voor muziek, games of andere toepassingen:
 - a. Op het paneel "Geluidsinstellingen" van Windows klikt u onder "Geavanceerde geluidsopties" onderaan op "Volume- en apparaatvoorkeuren van app".
 - b. Zorg ervoor dat uw game, muziekspeler, enz. Audio afspeelt. Je programma wordt niet vermeld als het momenteel geen geluid maakt.
11. Kies in het broadcastprogramma GoXLR MINI's Stream Mix voor "Broadcast Stream Mix (TC-HELICON GoXLR Mini)" of "Stream Mix (TC-HELICON GoXLR Mini)" als **EXCLUSIEF** binnenkomend audioapparaat:
 - a. Ga in OBS naar File → Settings → Audio:
 - i. Kies GoXLR MINI's Stream Mix als uw microfoon / hulpparaat.
 - ii. Kies voor **ALLE** andere apparaten **UITGESCHAKELD**.
 - b. Klik in SLOBS op het tandwiel in de rechterbovenhoek:
 - i. Klik op Audio.
 - ii. Kies GoXLR MINI's Stream Mix als uw microfoon / hulpparaat 1.
 - iii. Voor **ALLE** andere audioapparaten kiest u **UITGESCHAKELD**.
 - c. Ga XSplit naar Tools → Settings → Audio:
 - i. Kies onder Microfoon GoXLR MINI's Stream Mix.
 - ii. Kies **GEEN** voor Audiovoorbeeld en Systeemgeluid.
 - iii. U krijgt mogelijk een waarschuwingpop-up. Klik OK!
12. Met deze stappen kunt u aan de slag. Voor alle andere functies hebben we een geweldige reeks YouTube-video's, een actieve Discord-community, een volledige gebruikershandleiding en een geweldig ondersteuningsteam. Gebruik de links in de Getting Support sectie om met ons in contact te komen.

Verbindingsdiagram

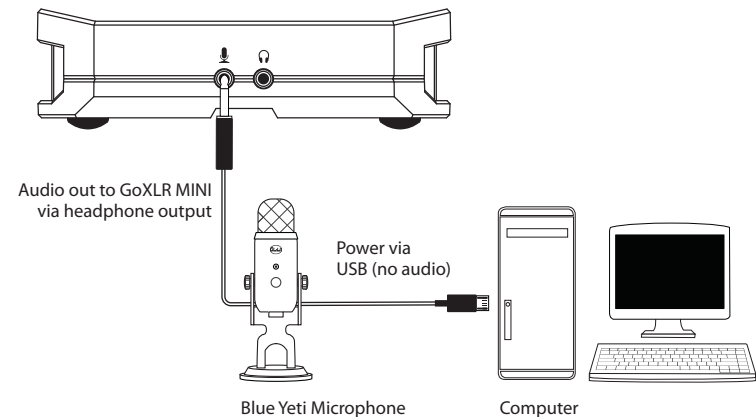
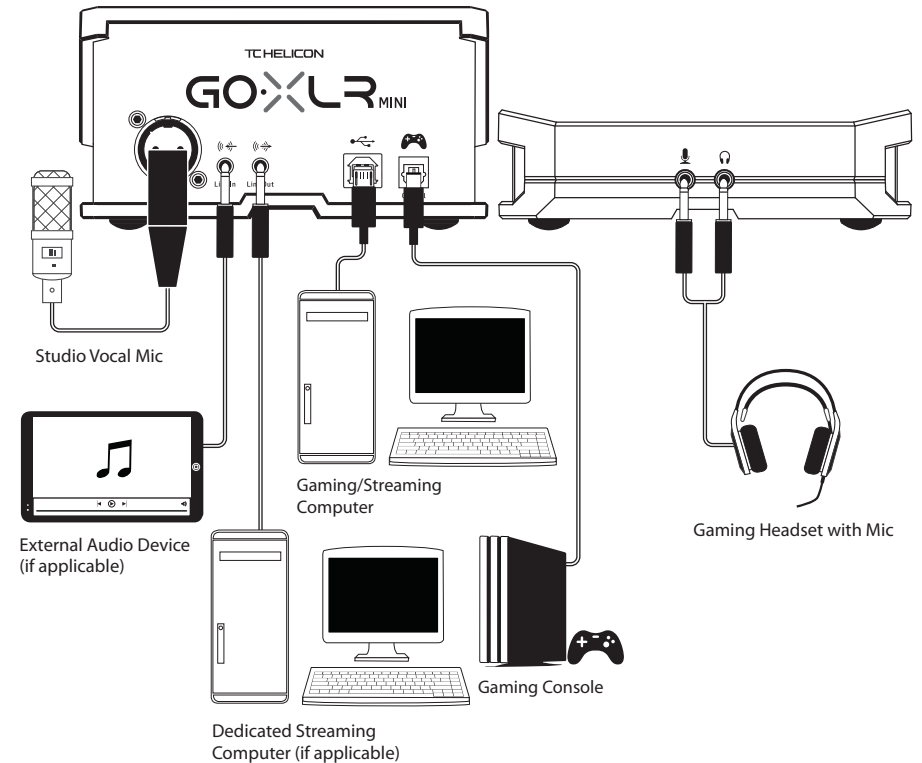

Blue Yeti Mic aanbevolen verbinding

Probleemoplossen

Probleem	Mogelijke Oplossing
Overmatig gezoem en lawaai	<ul style="list-style-type: none"> Controleer of alle stopcontacten goed zijn geaard. Zorg ervoor dat audiokabels uit de buurt zijn van voedingsadapters en voedingen. Koop eventueel een "Ground Loop Isolator" (verkrijgbaar via Amazon en andere verkoopkanalen) voor analoge audioverbindingen met/van andere apparatuur met netvoeding.
Ik kan mijn microfoon niet horen	<ul style="list-style-type: none"> Zorg ervoor dat je de stappen voor het instellen van de microfoon hebt doorlopen, inclusief het kiezen van "Condenser (24 V)" als je microfoon "fantomvoeding" nodig heeft. Controleer of de knop voor het dempen van de microfoon niet is geactiveerd. Sluit OF een XLR OF een 3.5 mm microfoon aan. De XLR-aansluiting wordt automatisch uitgeschakeld wanneer u een microfoon van 3.5 mm aansluit.
De app maakt geen verbinding met mijn apparaat	<ul style="list-style-type: none"> Sluit de GoXLR app door op de "X" in de rechterbovenhoek te klikken. Selecteer "Afsluiten" in het pop-upvenster "App sluiten". Koppel de GoXLR MINI los. Sluit de GoXLR MINI weer aan. Start de GoXLR app opnieuw.

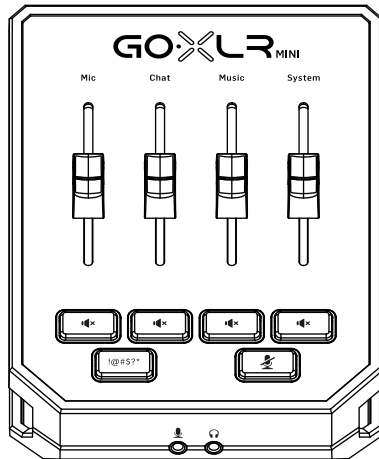

Välkommen

Om detta Dokument

Denna snabbstartsguide hjälper dig att ställa in, ansluta och börja använda din GoXLR MINI.

GoXLR App

GoXLR-appen krävs för att använda din GoXLR MINI.

GoXLR-appens nyckelfunktioner inkluderar:

- Använd EQ, kompressor och gate för din mikrofon
- Ställ in och justera mixerns kontroller
- Byt produktbelysning
- Direkt åtkomst till produktanvändningshandböcker
- Tillgång till TC Helicon-stöd

Minimikrav för hårdvara:

PC-baserad hårdvara	-Core 2 DUO CPU -Internet connection -1 GB RAM
---------------------	--

Rekommenderade operativsystem:

Windows*	-Windows 10, 32-bitars eller 64-bitars -Windows 11, 64-bit
----------	---

* Windows är antingen ett registrerat varumärke eller varumärke som tillhör Microsoft Corporation i USA och / eller andra länder.

* Gamla Windows-versioner, Windows 7 och Windows 8, 32-bitars eller 64-bitars, kräver drivrutin v4.67.0. Stödet för programmet kan upphöra vid en viss version, nedladdningen kommer att vara tillgänglig och betecknad om detta inträffar.

Registrera din GoXLR MINI

Om du vill registrera din GoXLR MINI med GoXLR-appen går du till fliken SYSTEM och klickar på "Help & Support" och sedan på "Register GoXLR" för att komma till webbsidan för registrering. Registrera din enhet och se "Warranty Terms & Condition" för detaljer.

Registrering av din produkt krävs för att ansöka om förlängd garanti i länder som omfattas.

Registrering av din produkt behövs inte för att använda GoXLR MINI, uppdatera firmware eller kontakta supporten.

Skaffa Referenshandledningen

En fullständig referenshandledning finns på GoXLR MINI:s produktsida, tc-helicon.com/gaming, under rubriken "Documentation" eller i GoXLR-appen på fliken SYSTEM i "Help & Support".

Få Support

Om du fortfarande har frågor om GoXLR efter att ha läst den här snabbstartshandledningen och referenshandledningen kan du gå med i vår Discord för att få de senaste vanliga frågorna och hjälp från gemenskapen:

DISCORD

HeliconGaming
<https://discord.gg/helicongaming>
<https://discord.gg/tchelicongaming>

YouTube

Du hittar handledningar på vår YouTube-kanal HeliconGamingYT:
<https://www.youtube.com/helicongamingyt>

Följ oss!



twitter

@helicongaming
@tchelicongaming



instagram

@tcheliconofficial



facebook

@tchelicon

Kontroller

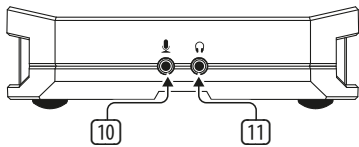
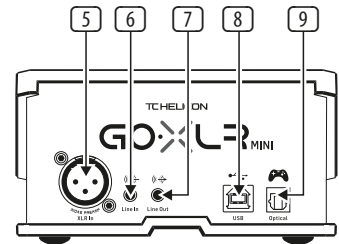
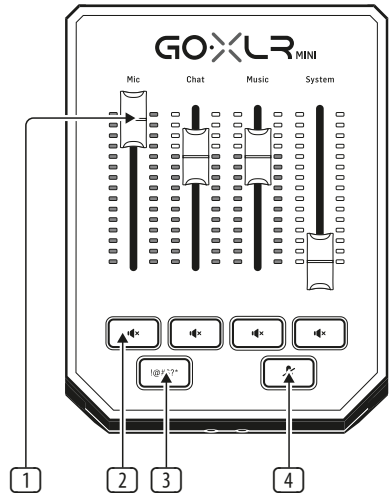

- 1 **CHANNEL FADERS** - Tilldelningsbara skjutreglage som styr enskilda kanalnivåer i din mix.
- 2 **CHANNEL MUTE** - Stänger av matchningskanalen i mixern.
- 3 **!@#\$\$*** - Knapp låter dig omedelbart censurera och "pipa ut" din mikrofon.
- 4 **"COUGH"** - Stänger av mikrofonen medan knappen hålls nedtryckt.
- 5 **XLR MIC INPUT** - För ljudsignaler från professionella mikrofoner. För kondensatormikrofoner som kräver fantommatning går du till fliken MIC i GoXLR-appen, öppnar "Mic Setup" och aktiverar inställningen "Condenser" under MIC TYPE för att aktivera GoXLR MINI:s 24 V-fantommatning.
- 6 **LINE IN** - För ljudgång från enheter som telefoner, surfplattor, datorer etc. LINE IN-anslutningen kan också användas i en "2 PC" -strömningstilläggning för att skicka chattvarningar tillbaka till GoXLR MINI.
- 7 **LINE OUT** - Gör det möjligt att skicka ljud till streaming- eller speldatorer för dubbla PC-installationer eller andra enheter som högtalare.
- 8 **USB** - Ingång för PC-anslutning, firmwareuppdateringar och fjärrkontroll med GoXLR-appen.
- 9 **OPTICAL** - Ingångsanslutning för tidigare generationers SONY PlayStation eller Microsoft Xbox eller HDMI-ljudutmatningsenheter.
- 10 **MIC** - Ingång för anslutning till headsetmikrofoner. Vanligtvis blir denna headsetanslutning en rosa kontakt.

BEMÄRKA: Om du tänker använda den populära Blue Yeti *-mikrofonen, som har sin egen inbyggda hörlursutgång, bör du köra den inbyggda hörlursutgången till GoXLR MINI: s MIC-ingång. För Blue Yeti-mikrofoner som drivs via USB, anslut USB-kontakten direkt till din dator för ström, men välj inte Blue Yeti som en ljudkälla på datorn. Istället kommer Blue Yetis hörlursutgång att vara ljudkällan för blandning i GoXLR MINI.

- 11 **PHONES** - Utgång för dina hörlurar. Vanligtvis blir hörlursuttaget en grön kontakt.

*Yeti är ett registrerat varumärke som tillhör Blue Microphones.

†PlayStation är ett registrerat varumärke eller varumärke som tillhör Sony Interactive Entertainment Inc. SONY är ett registrerat varumärke som tillhör Sony Corporation.

‡Xbox är antingen ett registrerat varumärke eller varumärke som tillhör Microsoft Corporation i USA och / eller andra länder.

Installationssteg

1. Ladda ner och installera drivrutinen / applikationspaketet. Du kan bli ombedd att starta om under denna process:
 - a. Gå till tc-helicon.com/gaming och leta upp produktidsidan för GoXLR MINI.
 - b. Klicka på rubriken "Software" och hämta den senaste versionen av GoXLR-appen.
 - c. Kör installationspaketet och följ instruktionerna på skärmen.
2. När drivrutinen och appen har slutförts stänger du appen.
3. Anslut GoXLR till ljudutrustning. Dra analoga ljudkablar så att de inte är i närheten av strömkablar och nätaggregat. Se anslutningsdiagrammet för möjliga konfigurationer. Observera att GLI (Ground Loop Isolator) är avsedd för analogt ljud till/från andra strömförsörjda enheter.
4. Anslut GoXLR MINI via USB till din dator.
5. Anslut GoXLR MINI:s strömförsörjning och vänta tills GoXLR MINI är igång (bara några sekunder).
6. Öppna GoXLR-appen igen.
7. I det nedre hörnet i GoXLR-appens fönster ska det stå "GoXLR MINI connected via USB".
8. Öppna Windows-ljudpanelen:
 - a. Välj "System (TC-HELICON GoXLR Mini)" under "Välj din utmatningsenhet".
 - b. Under "Välj din inmatningsenhet" väljer du "Chattmikrofon (TC-HELICON GoXLR Mini)".
 - c. Dessa åtgärder ställer in din huvudsakliga Windows-ljudutgång till "System"-fadern (skjutreglaget) på GoXLR MINI och anger din XLR MIC INPUT eller 3.5 mm MIC-ingång som din huvudsakliga mikrofoningång.
9. För alla chattapplikationer som Discord, Skype, TeamSpeak, chatt i spelet, etc.:
 - a. Välj "Chat Mic (TC-HELICON GoXLR Mini)" som din INPUT-enhet.
 - b. Välj "Chat (TC-HELICON GoXLR Mini)" som din OUTPUT-enhet.
 - c. Dessa åtgärder ställer in ditt chattprogramms volymkontroll till "Chat"-fader (skjutreglage) på GoXLR MINI.
10. För musik, spel eller andra applikationer:
 - a. I inställningsfönstret "Ljud" i Windows klickar du på "Inställningar för appvolym och enhet" under "Avancerade ljudalternativ" längst ned.
 - b. Se till att ditt spel, din musikspelare etc. spelar ljud. Du ser inte ditt program listat om det för närvarande inte gör något ljud.
 - c. Hitta det program du vill tilldela en fader (skjutreglage) i listan.
 - d. Klicka på listrutan till höger om programnamnet och välj skjutreglaget du vill att programmet ska visas på. Du kan till exempel välja "Musik (TC-HELICON GoXLR Mini)" för Spotify.
11. I ditt sändningsprogram väljer du GoXLR MINI:s strömningmix – antingen "Broadcast Stream Mix (TC-HELICON GoXLR Mini)" eller "Stream Mix (TC-HELICON GoXLR Mini)" – som din enda enhet för inkommande ljud:
 - a. I OBS går du till File → Settings → Audio:
 - i. Välj GoXLR MINI's Stream Mix som din mikrofon / extra ljudenhet.
 - ii. Välj INAKTIVERAD för ALLA andra enheter.
 - b. I Streamlabs klickar du på kugghjulet i det övre högra hörnet:
 - i. Klicka på Ljud.
 - ii. Välj GoXLR MINI's Stream Mix som din mikrofon / extra enhet 1.
 - iii. Välj INAKTIVERAD för ALLA andra ljudenheter.
 - c. I XSplit går du till Tools → Settings → Audio:
 - i. Välj GoXLR MINI's Stream Mix under mikrofon.
 - ii. Välj INGEN för ljudförhandsgranskning och systemljud.
 - iii. Du kan få en varningspopup. Klicka ok!
12. Dessa steg ska få dig igång. För alla andra funktioner har vi en fantastisk serie YouTube- videor, en aktiv Discord-community, fullständig användarmanual och underbart supportteam. Använd länkarna i Getting Support avsnitt för att få kontakt med oss.

Kopplingschema

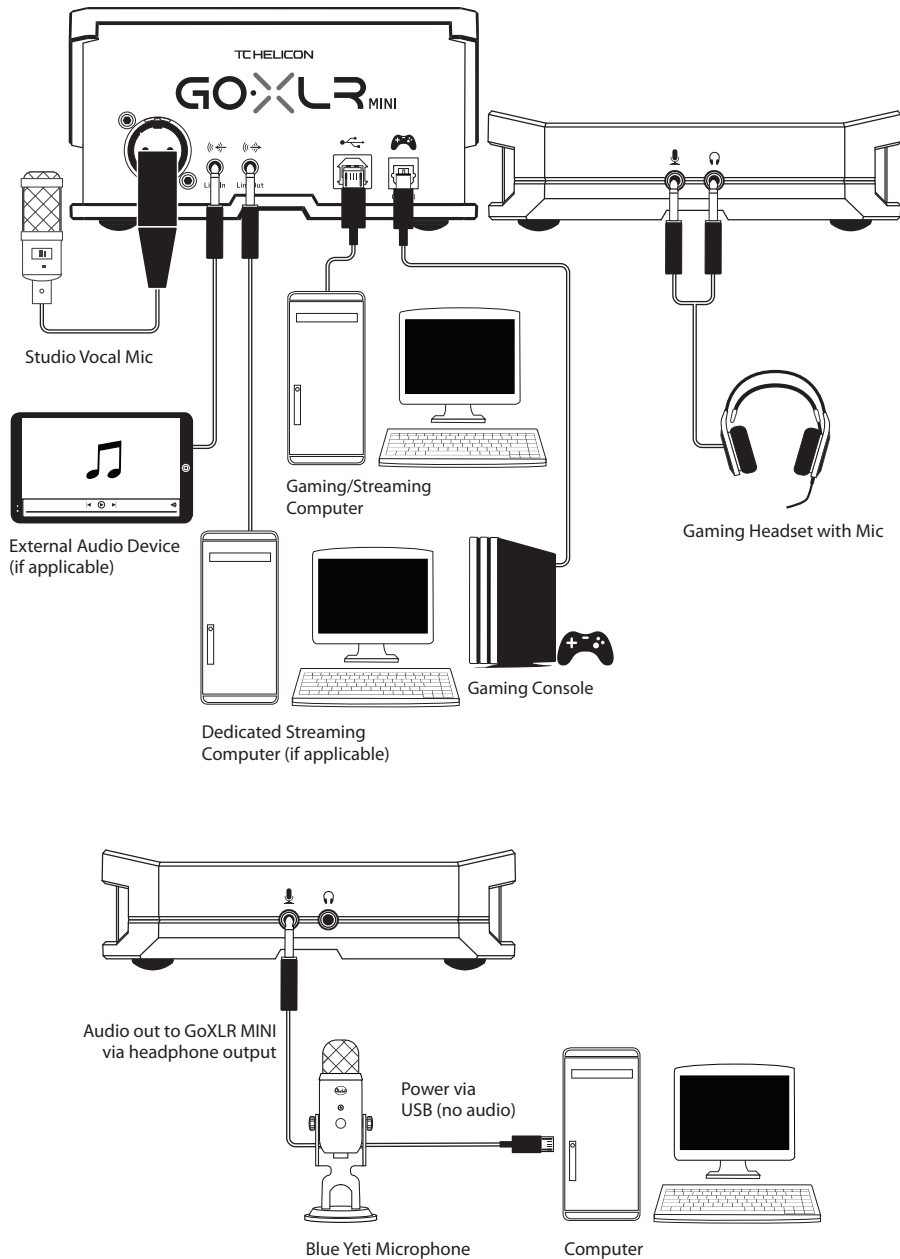

Blue Yeti Mic rekommenderad anslutning

Felsökning

Problem	Möjlig lösning
För mycket brum och buller	<ul style="list-style-type: none"> Kontrollera att alla uttag är ordentligt jordade. Se till att ljudkablar är borta från nätdaoptrar och nätaggregat. Om det behövs, köp en "Ground Loop Isolator"-enhet (finns på Amazon och hos andra återförsäljare) för analoga ljudanslutningar till/från andra strömförsörjda enheter.
Jag hör inte min mikrofon	<ul style="list-style-type: none"> Se till att du har gått igenom stegen för mikrofoninställningar, inklusive att välja "Kondensor (24V)" om din mikrofon kräver "fantommatning". Kontrollera att din mikrofonavstängningsknapp inte har aktiverats. Anslut antingen en XLR ELLER en 3.5 mm mikrofon. XLR-uttaget inaktiveras automatiskt när du ansluter en 3.5 mm mikrofon.
Appen ansluter inte till min enhet	<ul style="list-style-type: none"> Stäng GoXLR-appen genom att klicka på "X" i det övre högra hörnet. Välj "Avsluta" i popup-fönstret "Stäng app". Koppla ur GoXLR MINI. Anslut GoXLR MINI igen. Starta om GoXLR-appen.

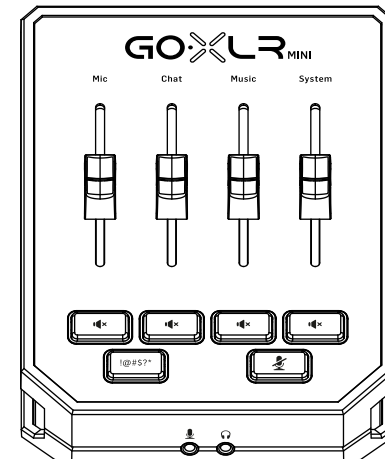

SE

Witamy

O tym Dokumentcie

Ta skrócona instrukcja obsługi pomoże skonfigurować, podłączyć i rozpocząć obsługę urządzenia GoXLR MINI.

GoXLR App

Aplikacja GoXLR jest WYMAGANA do obsługi urządzenia GoXLR MINI.

Najważniejsze funkcje aplikacji GoXLR obejmują:

- Korektor (EQ), kompresor oraz bramka dla Twojego mikrofonu
- Skonfiguruj i dostosuj ustawienia miksera
- Zmień oświetlenie produktu
- Bezpośredni dostęp do instrukcji produktów
- Dostęp do pomocy technicznej TC Helicon

Minimalne wymagania sprzętowe:

Sprzęt oparty na PC	-Core 2 DUO CPU -Internet connection -1 GB pamięci RAM
---------------------	--

Zalecane systemy operacyjne:

Windows*	-Windows 10, 32-bitowy lub 64-bitowy -Windows 11, 64-bit
----------	---

* Windows jest zastrzeżonym znakiem towarowym lub znakiem towarowym firmy Microsoft Corporation w Stanach Zjednoczonych i / lub innych krajach.

* Starsze wersje Windows – Windows 7 oraz Windows 8, 32 lub 64-bitowe – wymagają sterownika v4.67.0. Wsparcie aplikacji może zakończyć się na konkretnej wersji; będzie ona wtedy dostępna do pobrania oraz odpowiednio oznaczona, jeśli tak się stanie”.

Prosimy Zarejestrować Swój GoXLR MINI

Aby zarejestrować swój GoXLR MINI za pomocą aplikacji GoXLR, przejdź do karty SYSTEM, kliknij „Pomoc i wsparcie” (Help & Support), a następnie „Zarejestruj GoXLR” (Register), aby przejść do strony rejestracji. Zarejestruj swoje urządzenie i zapoznaj się z warunkami gwarancji (Warranty Terms & Conditions) zawierających dodatkowe szczegóły.

Rejestracja produktu jest WYMAGANA, aby móc uzyskać ROZSZERZONĄ GWARANCJĘ w objętych krajach.

Rejestracja produktu NIE JEST wymagana, aby korzystać z GoXLR MINI, aktualizować oprogramowanie firmowe lub skontaktować się ze wsparciem.

Pobierz Pełną Instrukcję

Pełna instrukcja jest dostępna ze strony produktu GoXLR MINI, tc-helicon.com/gaming, pod zakładką „Dokumentacja” (Documentation) lub w aplikacji GoXLR pod zakładką SYSTEM w sekcji „Pomoc i wsparcie” (Help & Support).

Uzyskanie Wsparcia

Jeśli masz dodatkowe pytania dotyczące GoXLR po przeczytaniu tego poradnika szybkiego startu oraz pełnej instrukcji, dołącz do naszego kanału Discord dla najnowszych odpowiedzi na pytania oraz wsparcia społeczności:



HeliconGaming
<https://discord.gg/helicongaming>
<https://discord.gg/tchelicongaming>



Możesz również znaleźć poradniki na naszym kanale YouTube, HeliconGamingYT:
<https://www.youtube.com/helicongamingyt>

Dołącz do nas!



@helicongaming
@tchelicongaming



@tchelonofficial



@tchelon

Sterowanica

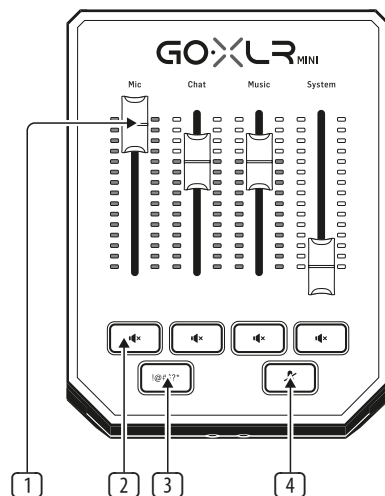

- CHANNEL FADERS** - Suwaki z możliwością alternatywnego przypisania do kontroli poziomów indywidualnych kanałów w miksie.
- CHANNEL MUTE** - Wyłącza pasujący kanał w mikserze.
- !@#* -** Przycisk umożliwia natychmiastowe cenzurowanie i „wyciszenie” mikrofonu.
- “COUGH”** - Wycisza mikrofon, gdy przycisk jest przytrzymany.

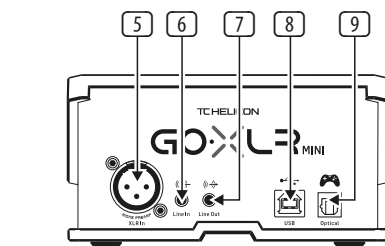

- LINE IN** - Do wejścia audio z urządzeń takich jak telefony, tablety, komputery itp. Połączenie LINE IN może być również używane w konfiguracji strumieniowania „2 PC”, aby wysyłać alerty czatu z powrotem do GoXLR MINI.
- LINE OUT** - Pozwala na przesyłanie dźwięku do komputera w celu streamingu lub gier w przypadku korzystania z dwóch komputerów, lub do innych urządzeń jak głośniki.
- USB** - Wejście do podłączenia komputera, aktualizacji oprogramowania i zdalnego sterowania za pomocą aplikacji GoXLR.

UWAGA: GoXLR MINI jest przeznaczony do użytku z portami USB 2.0. Porty USB 3.0 / 3.1 mogą powodować przerwy w dźwięku i rozłączenia.

- OPTICAL** - Wejście dla poprzednich generacji SONY PlayStation, Microsoft XBOX lub ekstraktorów audio HDMI.

- MIC** - Wejście do podłączenia mikrofonów zestawu słuchawkowego. Zazwyczaj to połączenie zestawu słuchawkowego będzie różowym złączem.

UWAGA: Jeśli zamierzasz używać popularnego mikrofonu Blue Yeti *, który ma własne wbudowane wyjście słuchawkowe, powinieneś podłączyć to wbudowane wyjście słuchawkowe do wejścia MIC w GoXLR MINI. W przypadku mikrofonów Blue Yeti zasilanych przez USB podłącz złącze USB bezpośrednio do komputera w celu zasilania, ale nie wybieraj Blue Yeti jako źródła dźwięku w komputerze. Zamiast tego wyjście słuchawkowe Blue Yeti będzie źródłem dźwięku do miksowania wewnątrz GoXLR MINI.

- PHONES** - Gniazdo wyjściowe do słuchawek. Zazwyczaj złącze słuchawkowe będzie zielonym złączem.

*Yeti jest zastrzeżonym znakiem towarowym firmy Blue Microphones.

†PlayStation jest zastrzeżonym znakiem towarowym lub znakiem towarowym firmy Sony Interactive Entertainment Inc. SONY jest zastrzeżonym znakiem towarowym firmy Sony Corporation.

‡Xbox jest zastrzeżonym znakiem towarowym lub znakiem towarowym firmy Microsoft Corporation w Stanach Zjednoczonych i / lub innych krajach.

Kroki Konfiguracji

1. Pobierz i zainstaluj pakiet sterownika / aplikacji. Możesz zostać poproszony o ponowne uruchomienie podczas tego procesu:
 - a. Przejdź do tc-helicon.com/gaming i znajdź stronę produktu GoXLR MINI.
 - b. Wybierz zakładkę „Oprogramowanie” (Software) i pobierz najnowszą wersję aplikacji GoXLR.
 - c. Uruchom pakiet instalacyjny i zastosuj się do instrukcji na ekranie.
2. Po zakończeniu instalacji sterownika i aplikacji zamknij aplikację.
3. Podłącz GoXLR do sprzętu audio. Upewnij się, że analogowe kable audio znajdują się z dala od kabli i źródeł zasilania. Zapoznaj się z diagramem podłączenia pokazującym możliwe konfiguracje.

Prosimy pamiętać, że GLI (izolator masy) służy do dźwięku analogowego do/z innych zasilanych urządzeń.
4. Podłącz GoXLR MINI przez USB do komputera.
5. Podłącz zasilacz GoXLR MINI i poczekaj na jego włączenie (kilka sekund).
6. Ponownie otwórz aplikację GoXLR.
7. Dolny róg aplikacji GoXLR powinien wyświetlać komunikat „GoXLR Mini podłączony przez USB”.
8. Otwórz panel „Ustawienia dźwięku” systemu Windows:
 - a. W sekcji „Wybierz urządzenie wyjściowe” wybierz „System (TC-HELICON GoXLR Mini)”.
 - b. W sekcji „Wybierz urządzenie wejściowe” wybierz „Chat Mic (TC-HELICON GoXLR Mini)”.
 - c. Te działania ustawiają główne wyjście dźwięku systemu Windows na suwak (suwak) „System” w urządzeniu GoXLR MINI i wyznaczają wejście XLR MIC INPUT lub wejście MIC 3.5 mm jako główne wejście mikrofonowe.
9. W przypadku aplikacji do czatu, takich jak Discord, Skype, TeamSpeak, czat w grze itp.:
 - a. Wybierz „Chat Mic (TC-HELICON GoXLR Mini)” jako urządzenie WEJŚCIOWE.
 - b. Wybierz „Czat (TC-HELICON GoXLR Mini)” jako urządzenie WYJŚCIOWE.
 - c. Te czynności powodują ustawienie poziomu głośności programu do czatu na suwak (suwak) „Czat” w urządzeniu GoXLR MINI.
10. W przypadku muzyki, gier lub innych aplikacji:
 - a. W panelu ustawień dźwięku Windows kliknij „Preferencje głośności i urządzeń aplikacji” na dole, pod „Zaawansowane opcje dźwięku”.
 - b. Upewnij się, że Twoja gra, odtwarzacz muzyki itp. Odtwarza dźwięk. Nie zobaczysz swojego programu na liście, jeśli obecnie nie wydaje żadnego dźwięku.
 - c. Znajdź program, który chcesz przypisać do suwaka (suwaka) na liście.
 - d. Kliknij listę rozwijaną po prawej stronie nazwy programu i wybierz suwak, na którym ma się wyświetlać ten program. Na przykład możesz wybrać „Muzyka (TC-HELICON GoXLR Mini)” dla Spotify.
11. W programie do transmisji wybierz GoXLR MINI Stream Mix – „Broadcast Stream Mix (TC-HELICON GoXLR Mini)” lub „Stream Mix (TC-HELICON GoXLR Mini)” jako swoje JEDYNE urządzenie przychodzące audio:
 - a. W OBS przejdź do Plik → Ustawienia → Audio:
 - i. Wybierz GoXLR MINI's Stream Mix jako mikrofon / pomocnicze urządzenie audio.
 - ii. W przypadku WSZYSTKICH innych urządzeń wybierz WYŁĄCZONE.
 - b. W Streamlabs kliknij koło zębate w prawym górnym rogu:
 - i. Kliknij Audio.
 - ii. Wybierz GoXLR MINI's Stream Mix jako mikrofon / urządzenie pomocnicze 1.
 - iii. W przypadku WSZYSTKICH innych urządzeń audio wybierz WYŁĄCZONE.
 - c. W XSplit wybierz Narzędzia → Ustawienia → Audio:
 - i. W obszarze Mikrofon wybierz GoXLR MINI's Stream Mix
 - ii. Dla podglądu audio i dźwięku systemowego wybierz BRAK.
 - iii. Możesz otrzymać ostrzeżenie. Kliknij OK!
12. Te kroki powinny pomóc Ci zacząć działać. Jeśli chodzi o wszystkie inne funkcje, mamy świetną serię filmów na YouTube, aktywną społeczność Discord, pełną instrukcję obsługi i wspaniałą zespół wsparcia. Skorzystaj z łączny w sekcji Uzyskaj pomoc sekcja dołączenia się z nami.

Schemat Podłączenia

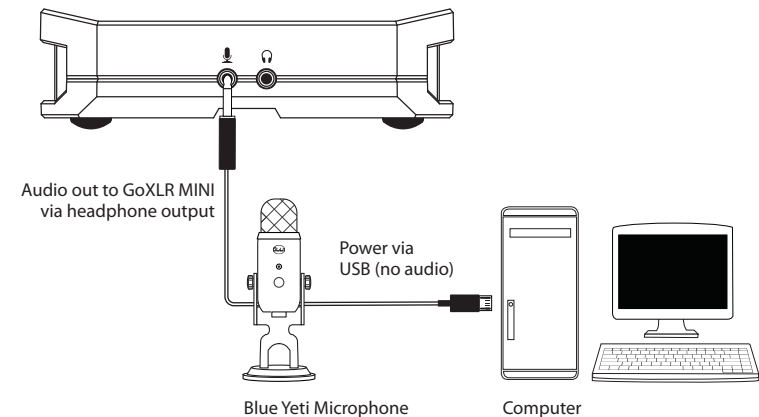
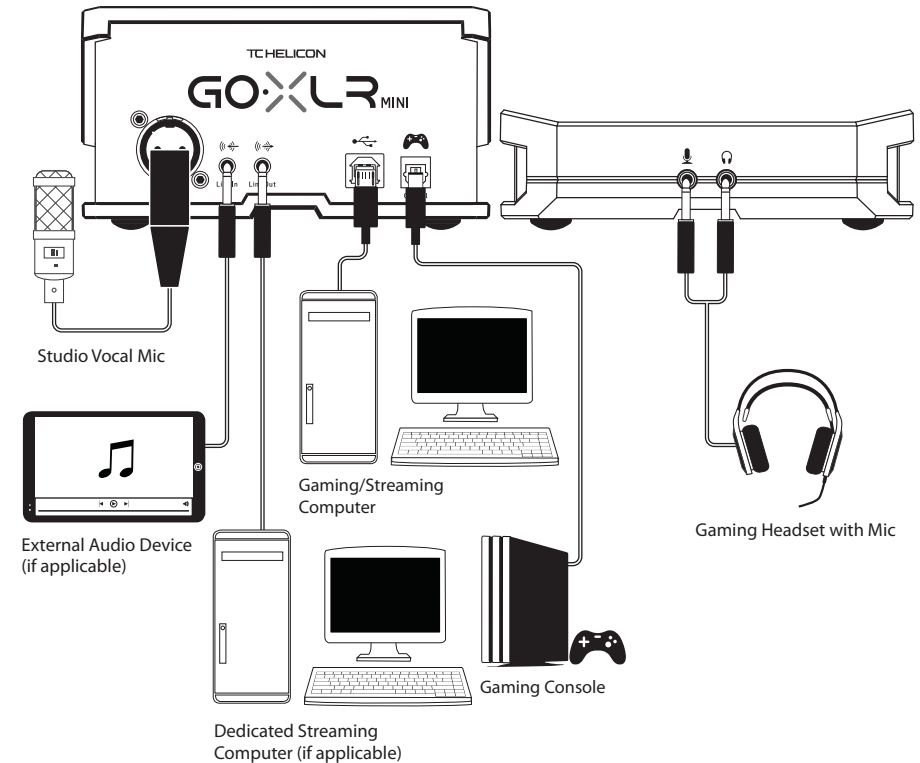

Zalecane połączenie Blue Yeti Mic

Rozwiązywanie Problemów

Problem	Możliwe Rozwiązanie
Nadmierny przydźwięk i szum	<ul style="list-style-type: none"> Sprawdź, czy wszystkie gniazda są odpowiednio uziemione. Upewnij się, że kable audio są z dala od zasilaczy i zasilaczy. Jeśli to konieczne, zakup urządzenie typu „izolator masy” (dostępny w sklepach jak np. Allegro) dla analogowych podłączeń audio do/z innych zasilanych urządzeń.
Nie słyszę mikrofonu	<ul style="list-style-type: none"> Upewnij się, że wykonałeś wszystkie kroki konfiguracji mikrofonu, w tym wybranie opcji „Kondensator (24 V)”, jeśli Twój mikrofon wymaga „zasilania phantom”. Sprawdź, czy przycisk wyciszenia mikrofonu nie został aktywowany. Podłącz ALBO XLR LUB mikrofon 3.5 mm. Gniazdo XLR jest automatycznie wyłączane po podłączeniu mikrofonu 3.5 mm.
Aplikacja nie łączy się z moim urządzeniem	<ul style="list-style-type: none"> Zamknij aplikację GoXLR, klikając „X” w prawym górnym rogu. Wybierz „Zakończ” w wyskakującym oknie „Zamknij aplikację”. Odłącz GoXLR MINI. Podłącz ponownie GoXLR MINI. Uruchom ponownie aplikację GoXLR.

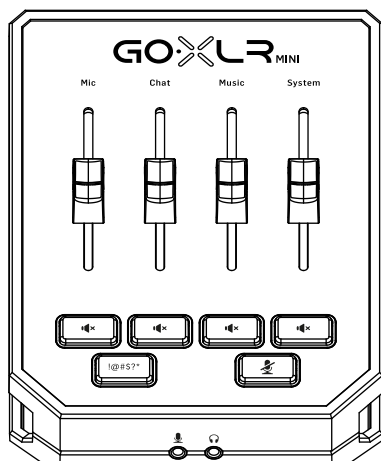

Specifications

Analog Connections	
Microphone In	1 x XLR, balanced OR 1 x 1/8" TS, unbalanced
Phantom power	+24 V, switchable via control app
Line In	1 x 1/8" TRS, stereo
Line Out	1 x 1/8" TRS, stereo
Headphone Out	1 x 1/8" TRS, stereo
Digital Connections	
USB	1 x USB 2.0, type B
Optical	1 x Toslink
Controls	
Faders	4
Lighting	RGB
Buttons	6
System / Processing	
A/D – D/A conversion	24-bit @ 48 kHz
Effects	EQ, compression and gating
Frequency response	10 Hz to 20 kHz, +0/-2 dB
Dynamic range	>110 dB
S/N ratio	>101 dB
Power Supply / Voltage	
Power input	USB Power, 5 V DC, 0.5 A (USB cable included)
Power consumption	2.5 W
Dimensions / Weight	
Dimensions (H x W x D)	70 x 132 x 168 mm (2.8 x 5.2 x 6.6")
Weight	0.68 kg (1.5 lbs)

FEDERAL COMMUNICATIONS COMMISSION COMPLIANCE INFORMATION

TC Helicon

GoXLR MINI

Responsible Party Name: **Music Tribe Commercial NV Inc.**

Address: **122 E. 42nd St.1,
8th Floor NY, NY 10168,
United States**

Email Address: **legal@musictribe.com**

GoXLR MINI

This equipment has been tested and found to comply with the limits for a Class B digital device, pursuant to part 15 of the FCC Rules. These limits are designed to provide reasonable protection against harmful interference in a residential installation. This equipment generates, uses and can radiate radio frequency energy and, if not installed and used in accordance with the instructions, may cause harmful interference to radio communications. However, there is no guarantee that interference will not occur in a particular installation. If this equipment does cause harmful interference to radio or television reception, which can be determined by turning the equipment off and on, the user is encouraged to try to correct the interference by one or more of the following measures:

- Reorient or relocate the receiving antenna.
- Increase the separation between the equipment and receiver.
- Connect the equipment into an outlet on a circuit different from that to which the receiver is connected.
- Consult the dealer or an experienced radio/TV technician for help.

This equipment complies with Part 15 of the FCC rules. Operation is subject to the following two conditions:

- (1) this device may not cause harmful interference, and
- (2) this device must accept any interference received, including interference that may cause undesired operation.

Important information:

Changes or modifications to the equipment not expressly approved by Music Tribe can void the user's authority to use the equipment.



Hereby, Music Tribe declares that this product is in compliance with Directive 2014/30/EU, Directive 2011/65/EU and Amendment 2015/863/EU, Directive 2012/19/EU, Regulation 519/2012 REACH SVHC and Directive 1907/2006/EC.

Full text of EU DoC is available at <https://community.musictribe.com/>

EU Representative: Music Tribe Brands DK A/S
Address: Gammel Strand 44, DK-1202 København K, Denmark

UK Representative: Music Tribe Brands UK Ltd.
Address: 6 Lloyds Avenue, Unit 4CL London EC3N 3AX, United Kingdom

